

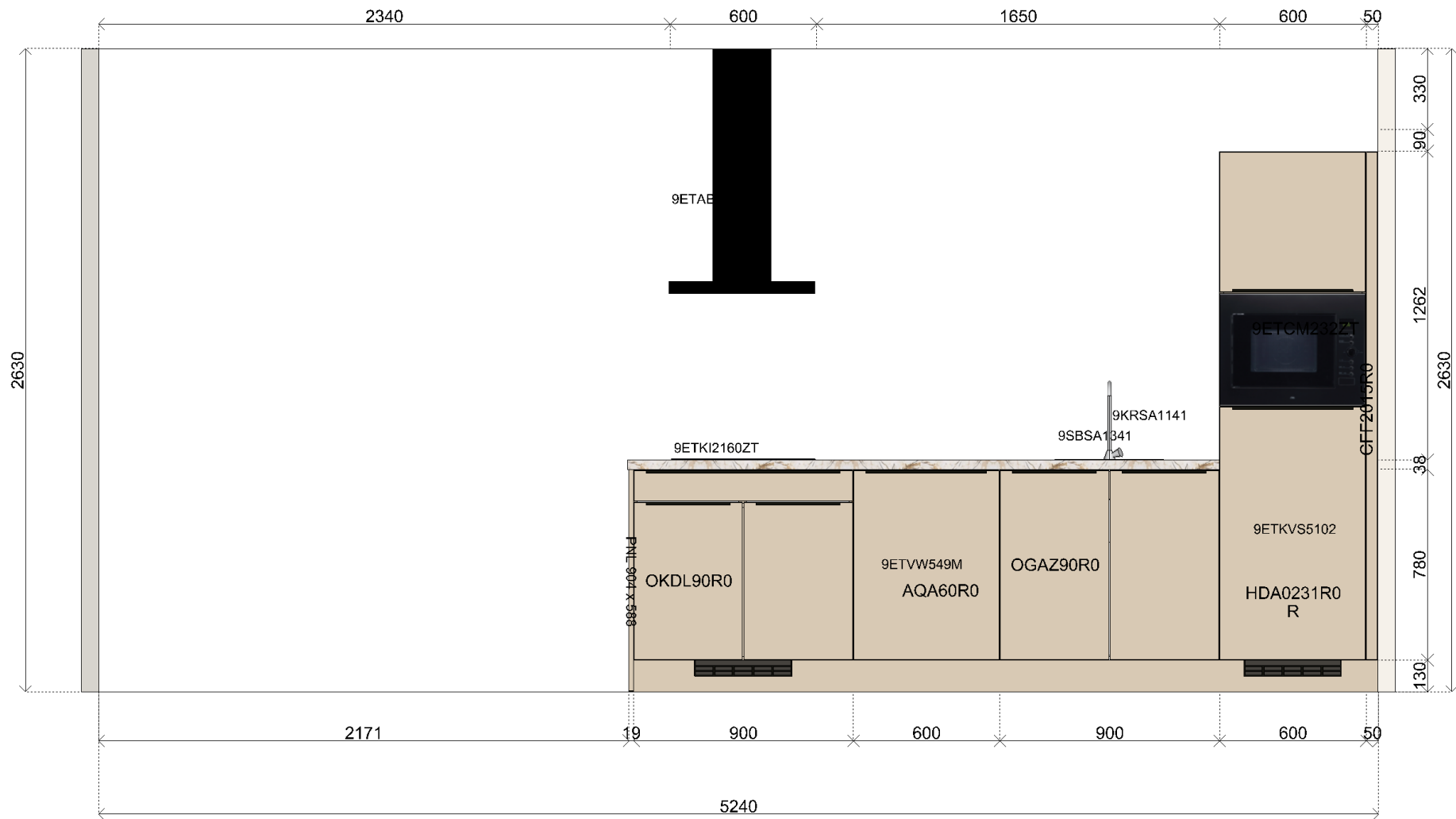

Klant	Van Zanten Bouw B.V.	Project	Via Insulae te Rotterdam	Datum	16-4-2026
Referentie		BouwNr	-	Schaal	-
Bonnummer	45043661.04.56	Leveradres	Opstelling 1.0.0. / BNR 1.01, 2.01, 3.01, 4.01	Versie	RKO100426
Tekening	Bovenaanzicht	Verkoper	Juliet Bloem	Formaat	A4L

Bouwkundige zaken op deze tekening zijn schetsmatig weergegeven. In werkelijkheid kunnen hierop afwijkingen voorkomen. Aan deze tekening kunnen geen rechten worden ontleend.



Klant	Van Zanten Bouw B.V.	Project	Via Insulae te Rotterdam	Datum	16-4-2026
Referentie		BouwNr	-	Schaal	-
Bonnummer	45043661.04.56	Leveradres	Opstelling 1.0.0. / BNR 1.01, 2.01, 3.01, 4.01	Versie	RKO100426
Tekening	Wandaanzicht 1	Verkoper	Juliet Bloem	Formaat	A4L

Bouwkundige zaken op deze tekening zijn schetsmatig weergegeven. In werkelijkheid kunnen hierop afwijkingen voorkomen. Aan deze tekening kunnen geen rechten worden ontleend.

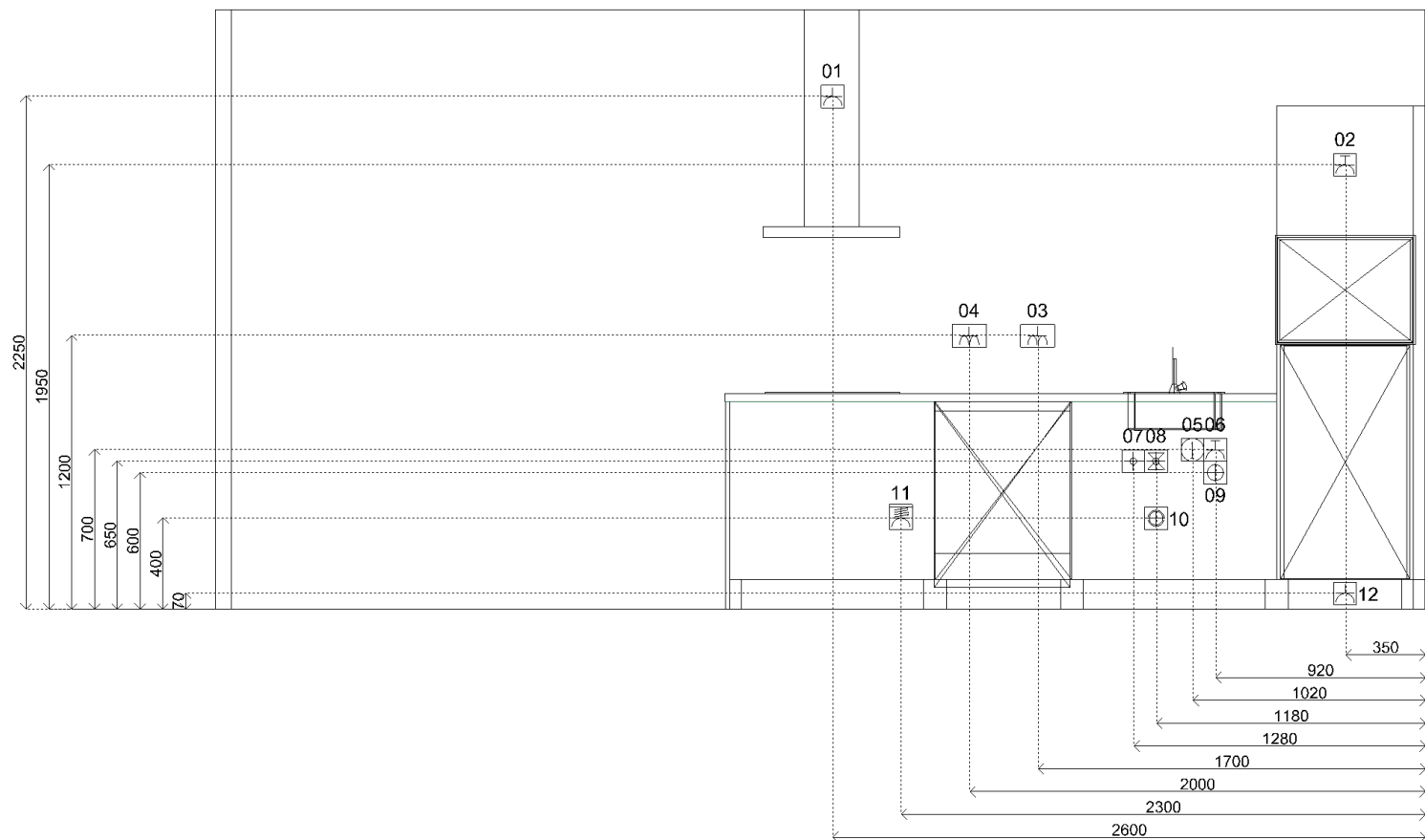

Sym	Detail
01	(S) E-WCD+ra t.b.v. afzuigkap
02	(S) E-WCD+ra (grp) t.b.v. combi
03	(S) D-WCD+ra horizontaal t.b.v. huishoudelijk gebruik
04	(S) D-WCD+ra horizontaal t.b.v. huishoudelijk gebruik
05	(S) Loze leiding boiler
06	(S) E-WCD+ra (grp) t.b.v. vaatwasser
07	(S) Warmwaterleiding afgedopt
08	(S) Koudwaterleiding afgedopt
09	(S) Afvoer ø50mm opbouw vanuit vloer
10	(S) Kraan (kw) met beluchter en terugslagklep t.b.v. vaatwasser
11	(S) 2 fasen perilex t.b.v. kookplaat
12	(S) E-WCD+ra t.b.v. koelkast



Klant Van Zanten Bouw B.V.
 Referentie
 Bonnummer 45043661.04.56
 Tekening Installatietekening wand 1

Project Via Insulae te Rotterdam
 BouwNr -
 Leveradres Opstelling 1.0.0. / BNR 1.01, 2.01, 3.01, 4.01
 Verkoper Juliet Bloem

Datum 16-4-2026
 Schaal -
 Versie RKO100426
 Formaat A4L

Bouwkundige zaken op deze tekening zijn schetsmatig weergegeven. In werkelijkheid kunnen hierop afwijkingen voorkomen. Aan deze tekening kunnen geen rechten worden ontleend.



Klant	Van Zanten Bouw B.V.	Project	Via Insulae te Rotterdam	Datum	16-4-2026
Referentie		BouwNr	-	Schaal	-
Bonnummer	45043661.04.56	Leveradres	Opstelling 1.0.0. / BNR 1.01, 2.01, 3.01, 4.01	Versie	RKO100426
Tekening	Perspectief 1	Verkoper	Juliet Bloem	Formaat	A4L

Bouwkundige zaken op deze tekening zijn schetsmatig weergegeven. In werkelijkheid kunnen hierop afwijkingen voorkomen. Aan deze tekening kunnen geen rechten worden ontleend.

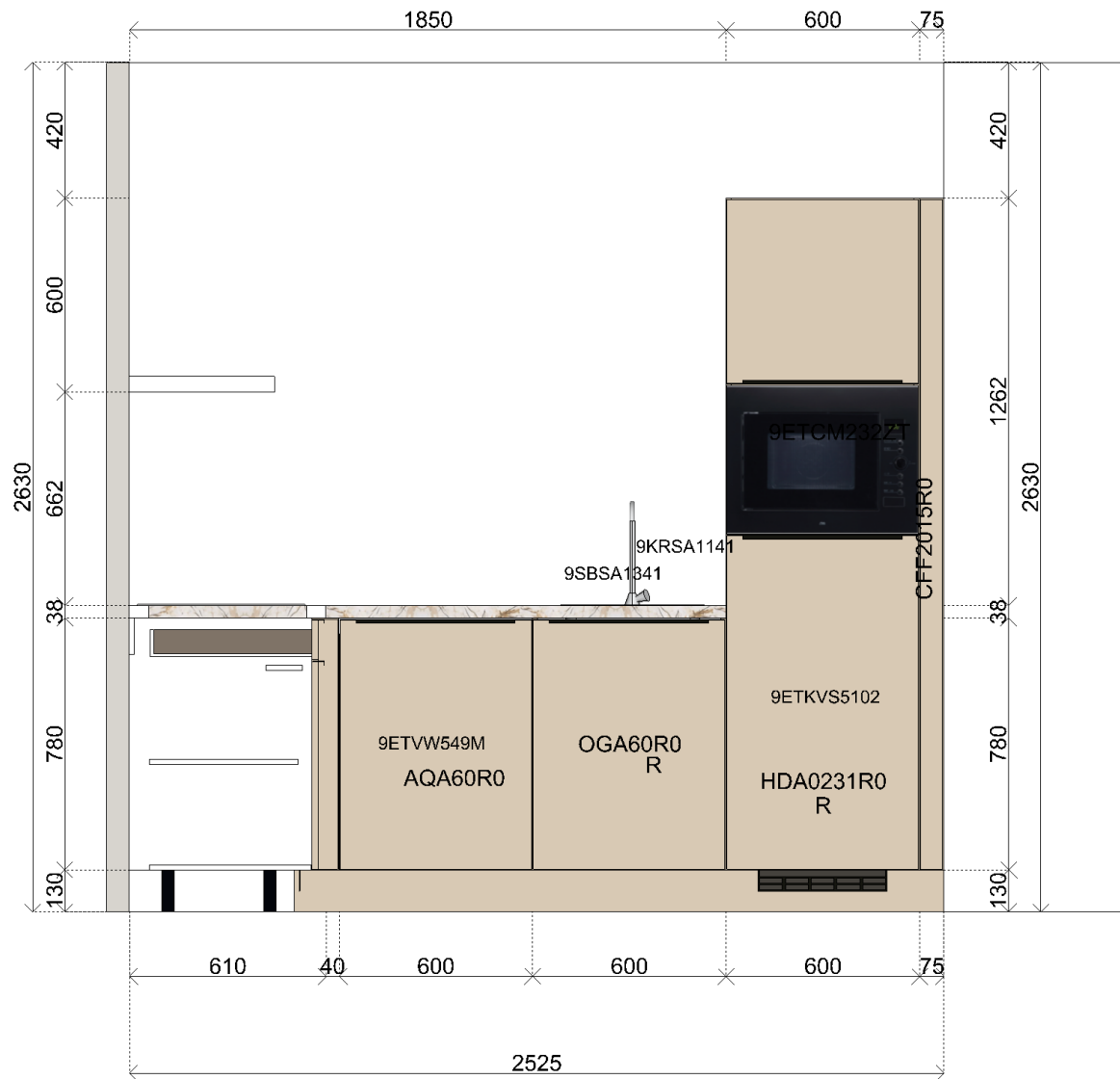

Klant	Van Zanten Bouw B.V.	Project	Via Insulae te Rotterdam	Datum	16-4-2026
Referentie		BouwNr	-	Schaal	-
Bonnummer	45043661.04.59	Leveradres	Opstelling 2.0.0. / BNR 1.02, 2.02, 3.02, 4.02	Versie	RKO160426
Tekening	Wandaanzicht 1	Verkoper	Juliet Bloem	Formaat	A4L

Bouwkundige zaken op deze tekening zijn schetsmatig weergegeven. In werkelijkheid kunnen hierop afwijkingen voorkomen. Aan deze tekening kunnen geen rechten worden ontleend.

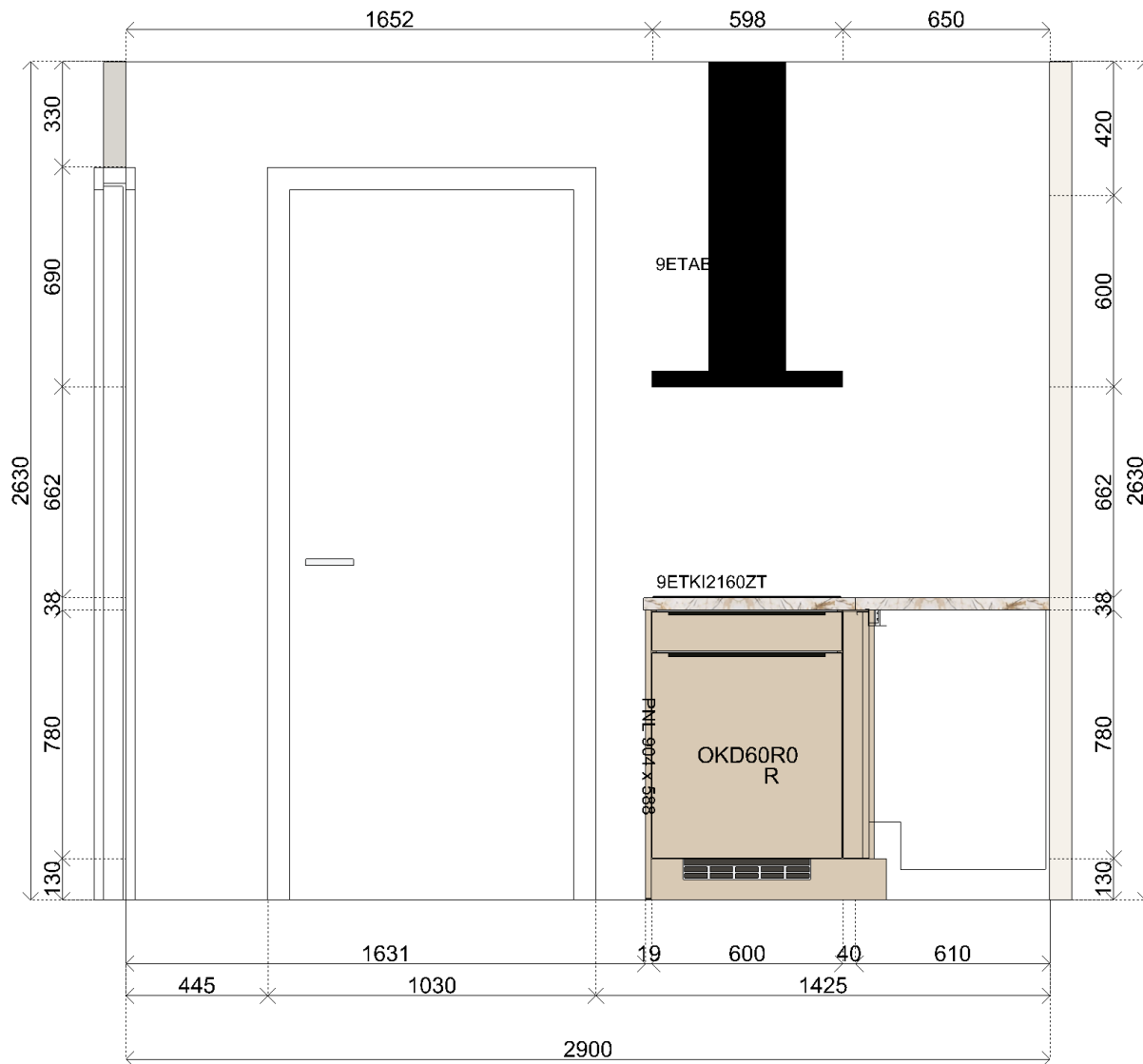

Klant	Van Zanten Bouw B.V.	Project	Via Insulae te Rotterdam	Datum	16-4-2026
Referentie		BouwNr	-	Schaal	-
Bonnummer	45043661.04.59	Leveradres	Opstelling 2.0.0. / BNR 1.02, 2.02, 3.02, 4.02	Versie	RKO160426
Tekening	Wandaanzicht 6	Verkoper	Juliet Bloem	Formaat	A4L

Bouwkundige zaken op deze tekening zijn schetsmatig weergegeven. In werkelijkheid kunnen hierop afwijkingen voorkomen. Aan deze tekening kunnen geen rechten worden ontleend.

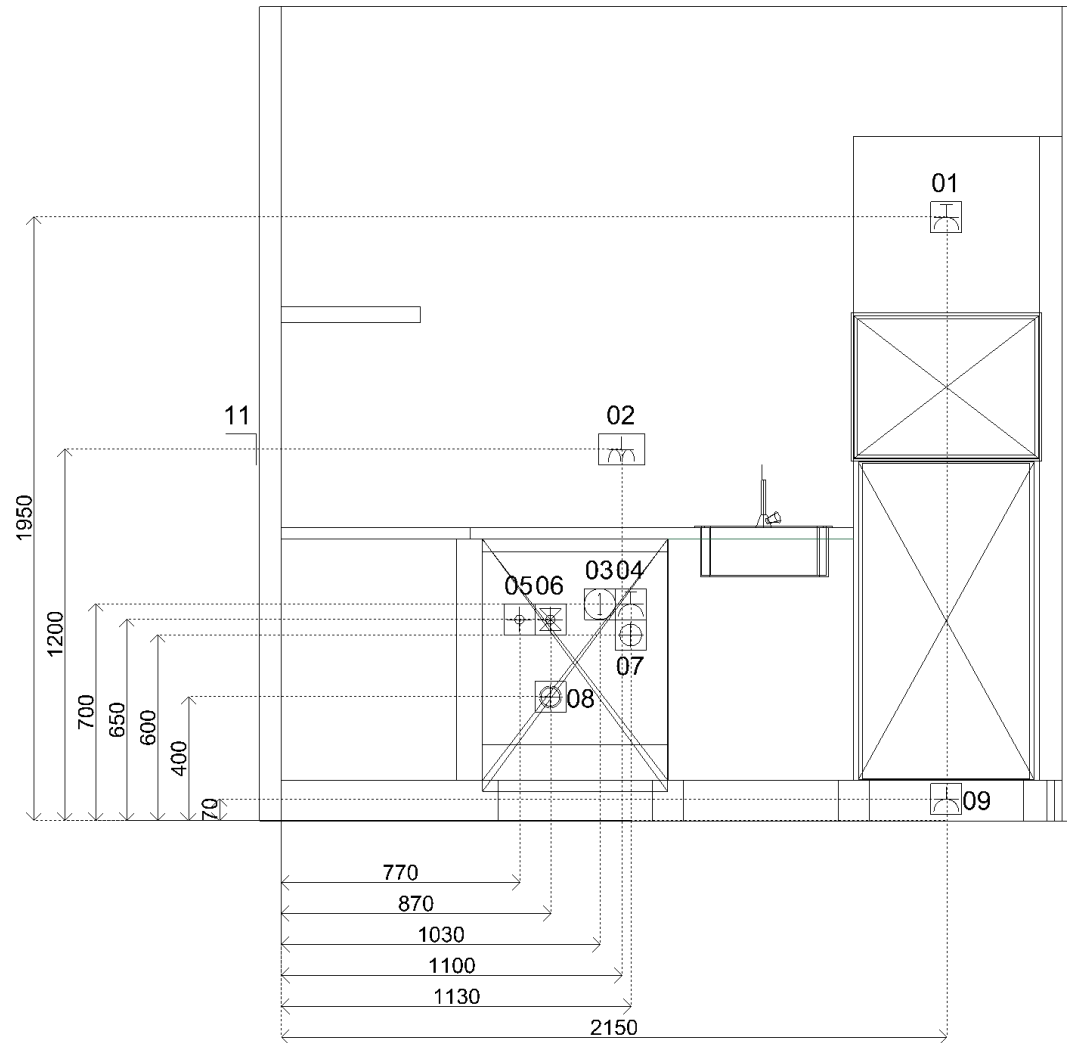

Sym	Detail
01	(S) E-WCD+ra (grp) t.b.v. comb
02	(S) D-WCD+ra horizontaal t.b.v. huishoudelijk gebruik
03	(S) Loze leiding boiler
04	(S) E-WCD+ra (grp) t.b.v. vaatwasser
05	(S) Warmwaterleiding afgedopt
06	(S) Koudwaterleiding afgedopt
07	(S) Afvoer ø50mm opbouw vanuit vloer
08	(S) Kraan (kw) met beluchter en terugslagklep t.b.v. vaatwasser
09	(S) E-WCD+ra t.b.v. koelkast
10	(S) E-WCD+ra t.b.v. afzuigkap
11	(S) D-WCD+ra horizontaal t.b.v. huishoudelijk gebruik
12	(S) 2 fasen perilex t.b.v. kookplaat



Klant	Van Zanten Bouw B.V.	Project	Via Insulae te Rotterdam	Datum	16-4-2026
Referentie		BouwNr	-	Schaal	-
Bonnummer	45043661.04.59	Leveradres	Opstelling 2.0.0. / BNR 1.02, 2.02, 3.02, 4.02	Versie	RK0160426
Tekening	Installatietekening wand 1	Verkoper	Juliet Bloem	Formaat	A4L

Bouwkundige zaken op deze tekening zijn schetsmatig weergegeven. In werkelijkheid kunnen hierop afwijkingen voorkomen. Aan deze tekening kunnen geen rechten worden ontleend.

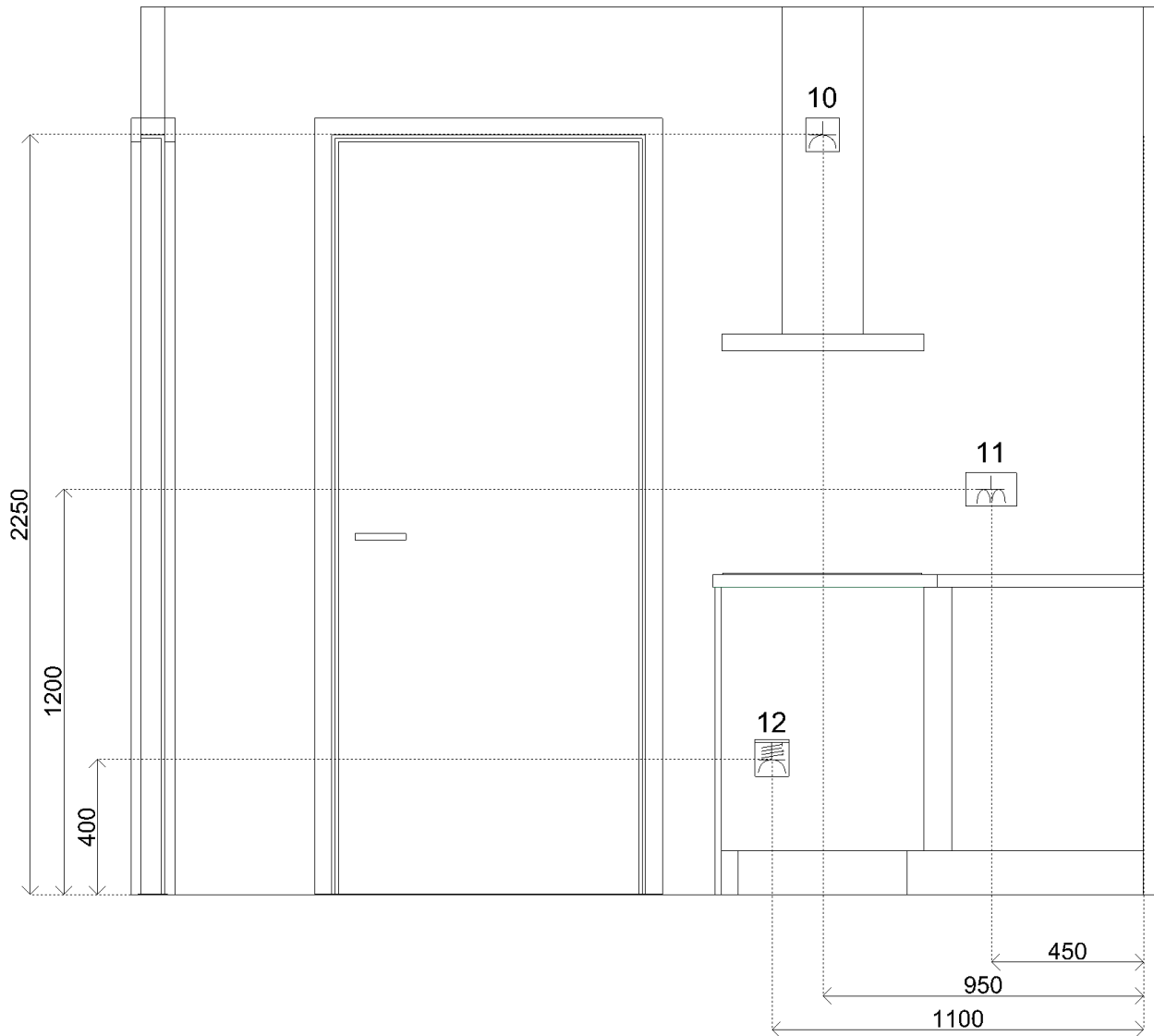

Sym	Detail
01	(S) E-WCD+ra (grp) t.b.v. combi
02	(S) D-WCD+ra horizontaal t.b.v. huishoudelijk gebruik
03	(S) Loze leiding boiler
04	(S) E-WCD+ra (grp) t.b.v. vaatwasser
05	(S) Warmwaterleiding afgedopt
06	(S) Koudwaterleiding afgedopt
07	(S) Afvoer ø50mm opbouw vanuit vloer
08	(S) Kraan (kw) met beluchter en terugslagklep t.b.v. vaatwasser
09	(S) E-WCD+ra t.b.v. koelkast
10	(S) E-WCD+ra t.b.v. afzuigkap
11	(S) D-WCD+ra horizontaal t.b.v. huishoudelijk gebruik
12	(S) 2 fasen perilex t.b.v. kookplaat



Klant	Van Zanten Bouw B.V.	Project	Via Insulae te Rotterdam	Datum	16-4-2026
Referentie		BouwNr	-	Schaal	-
Bonnummer	45043661.04.59	Leveradres	Opstelling 2.0.0. / BNR 1.02, 2.02, 3.02, 4.02	Versie	RKO160426
Tekening	Installatietekening wand 6	Verkoper	Juliet Bloem	Formaat	A4L

Bouwkundige zaken op deze tekening zijn schetsmatig weergegeven. In werkelijkheid kunnen hierop afwijkingen voorkomen. Aan deze tekening kunnen geen rechten worden ontleend.



Klant	Van Zanten Bouw B.V.	Project	Via Insulae te Rotterdam	Datum	16-4-2026
Referentie		BouwNr	-	Schaal	-
Bonnummer	45043661.04.59	Leveradres	Opstelling 2.0.0. / BNR 1.02, 2.02, 3.02, 4.02	Versie	RKO160426
Tekening	Perspectief 1	Verkoper	Juliet Bloem	Formaat	A4L

Bouwkundige zaken op deze tekening zijn schetsmatig weergegeven. In werkelijkheid kunnen hierop afwijkingen voorkomen. Aan deze tekening kunnen geen rechten worden ontleend.

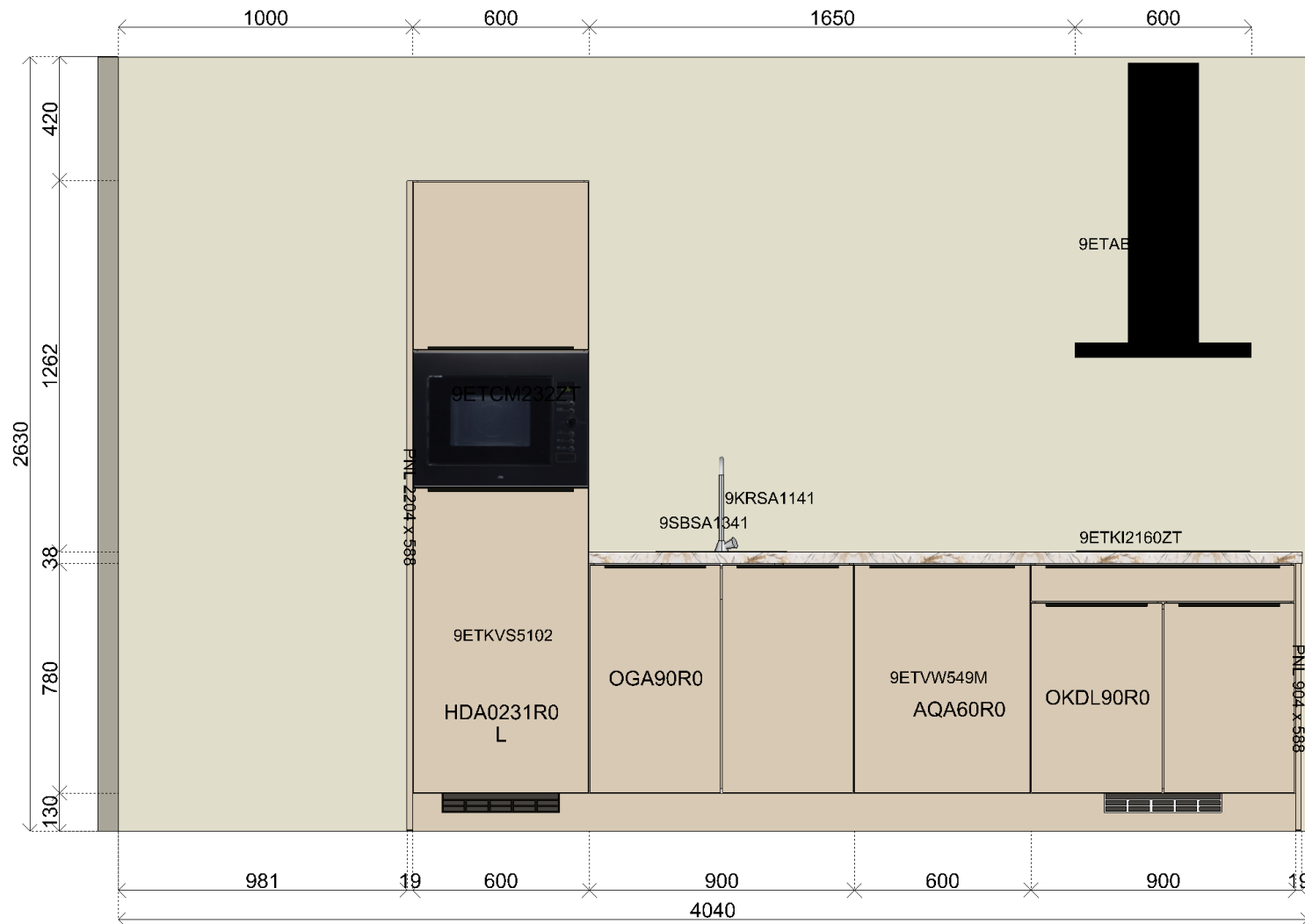

Klant	Van Zanten Bouw B.V.	Project	Via Insulae te Rotterdam	Datum	16-4-2026
Referentie		BouwNr	-	Schaal	-
Bonnummer	45043661.04.61	Leveradres	Opstelling 3.0.0. / BNR 1.03, 2.04	Versie	RKO100426
Tekening	Wandaanzicht 1	Verkoper	Juliet Bloem	Formaat	A4L

Bouwkundige zaken op deze tekening zijn schetsmatig weergegeven. In werkelijkheid kunnen hierop afwijkingen voorkomen. Aan deze tekening kunnen geen rechten worden ontleend.

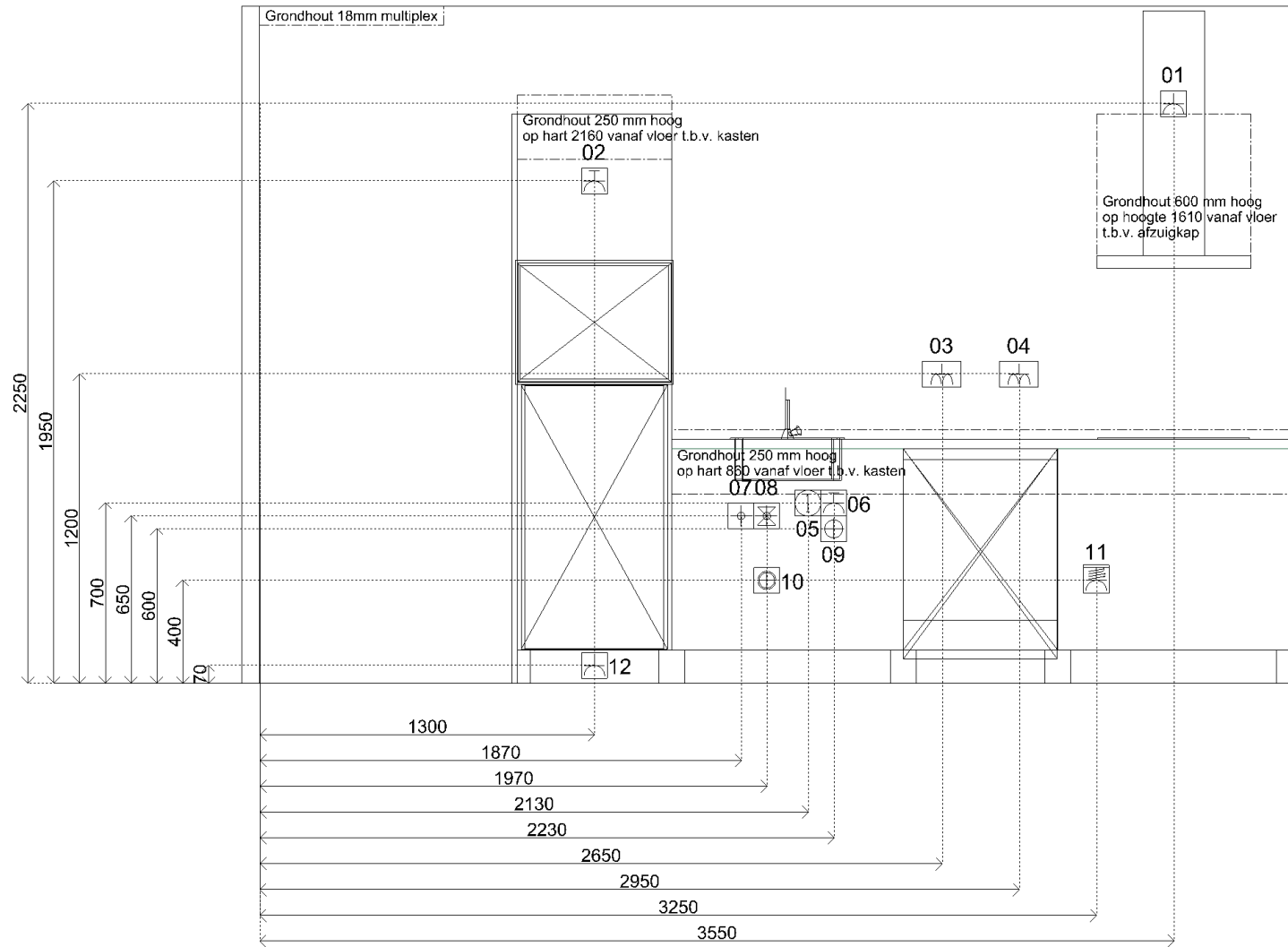

Sym	Detail
01	(S) E-WCD+ra t.b.v. afzuigkap
02	(S) E-WCD+ra (grp) t.b.v. combi
03	(S) D-WCD+ra horizontaal t.b.v. huishoudelijk gebruik
04	(S) D-WCD+ra horizontaal t.b.v. huishoudelijk gebruik
05	(S) Loze leiding boiler
06	(S) E-WCD+ra (grp) t.b.v. vaatwasser
07	(S) Warmwaterleiding afgedopt
08	(S) Koudwaterleiding afgedopt
09	(S) Afvoer ø50mm opbouw vanuit vloer
10	(S) Kraan (kw) met belufter en terugslagklep t.b.v. vaatwasser
11	(S) 2 fasen perilex t.b.v. kookplaat
12	(S) E-WCD+ra t.b.v. koelkast



Klant	Van Zanten Bouw B.V.	Project	Via Insulae te Rotterdam	Datum	16-4-2026
Referentie		BouwNr	-	Schaal	-
Bonnummer	45043661.04.61	Leveradres	Opstelling 3.0.0. / BNR 1.03, 2.04	Versie	RKO100426
Tekening	Installatietekening wand 1	Verkoper	Juliet Bloem	Formaat	A4L

Bouwkundige zaken op deze tekening zijn schetsmatig weergegeven. In werkelijkheid kunnen hierop afwijkingen voorkomen. Aan deze tekening kunnen geen rechten worden ontleend.



Klant	Van Zanten Bouw B.V.	Project	Via Insulae te Rotterdam	Datum	16-4-2026
Referentie		BouwNr	-	Schaal	-
Bonnummer	45043661.04.61	Leveradres	Opstelling 3.0.0. / BNR 1.03, 2.04	Versie	RKO100426
Tekening	Perspectief 1	Verkoper	Juliet Bloem	Formaat	A4L

Bouwkundige zaken op deze tekening zijn schetsmatig weergegeven. In werkelijkheid kunnen hierop afwijkingen voorkomen. Aan deze tekening kunnen geen rechten worden ontleend.

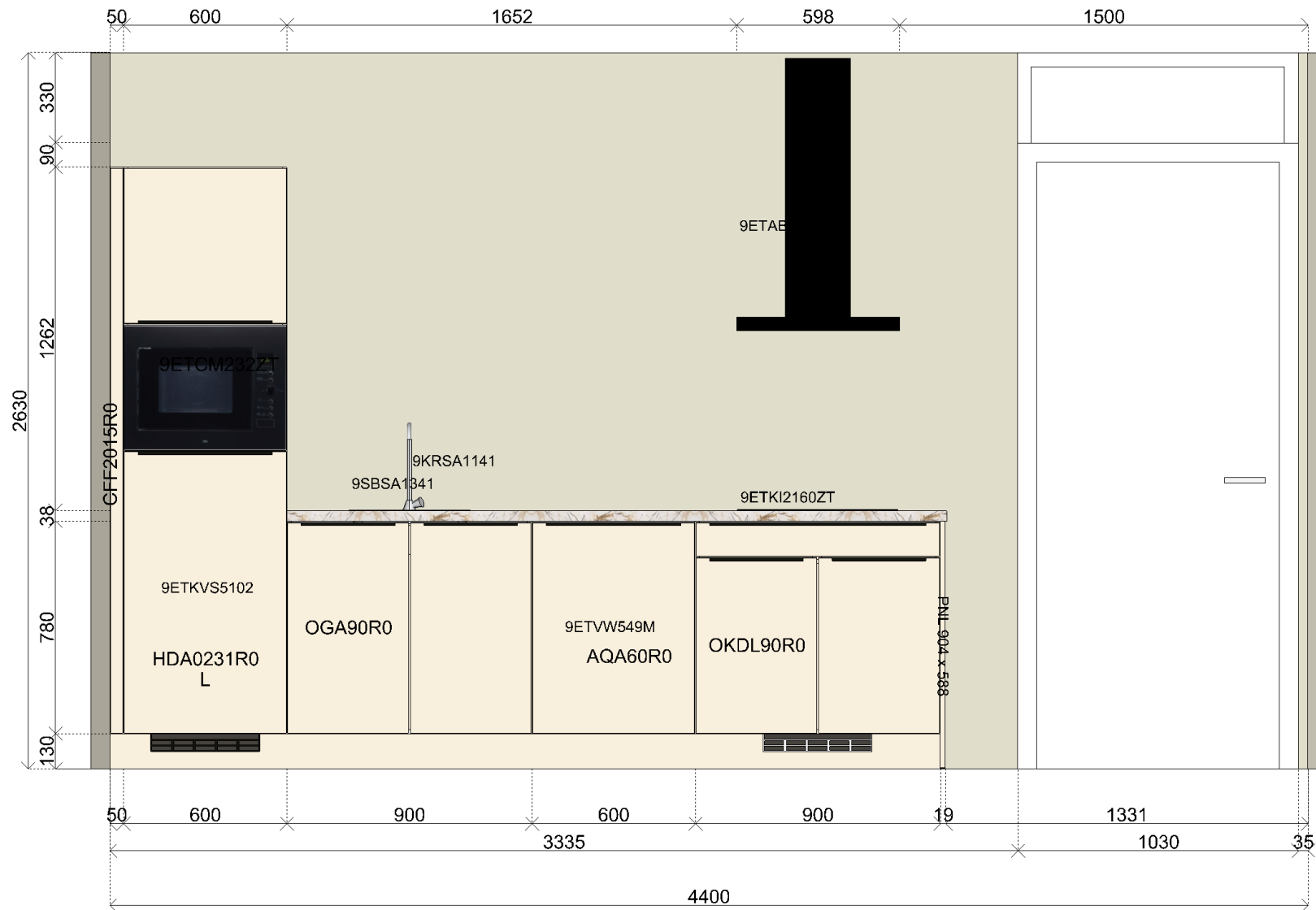

Klant	Van Zanten Bouw B.V.	Project	Via Insulae te Rotterdam	Datum	16-4-2026
Referentie		BouwNr	-	Schaal	-
Bonnummer	45043661.04.63	Leveradres	Opstelling 4.0.0. / BNR 1.04, 3.05, 5.05, 6.04	Versie	RKO100426
Tekening	Wandaanzicht 1	Verkoper	Juliet Bloem	Formaat	A4L

Bouwkundige zaken op deze tekening zijn schetsmatig weergegeven. In werkelijkheid kunnen hierop afwijkingen voorkomen. Aan deze tekening kunnen geen rechten worden ontleend.

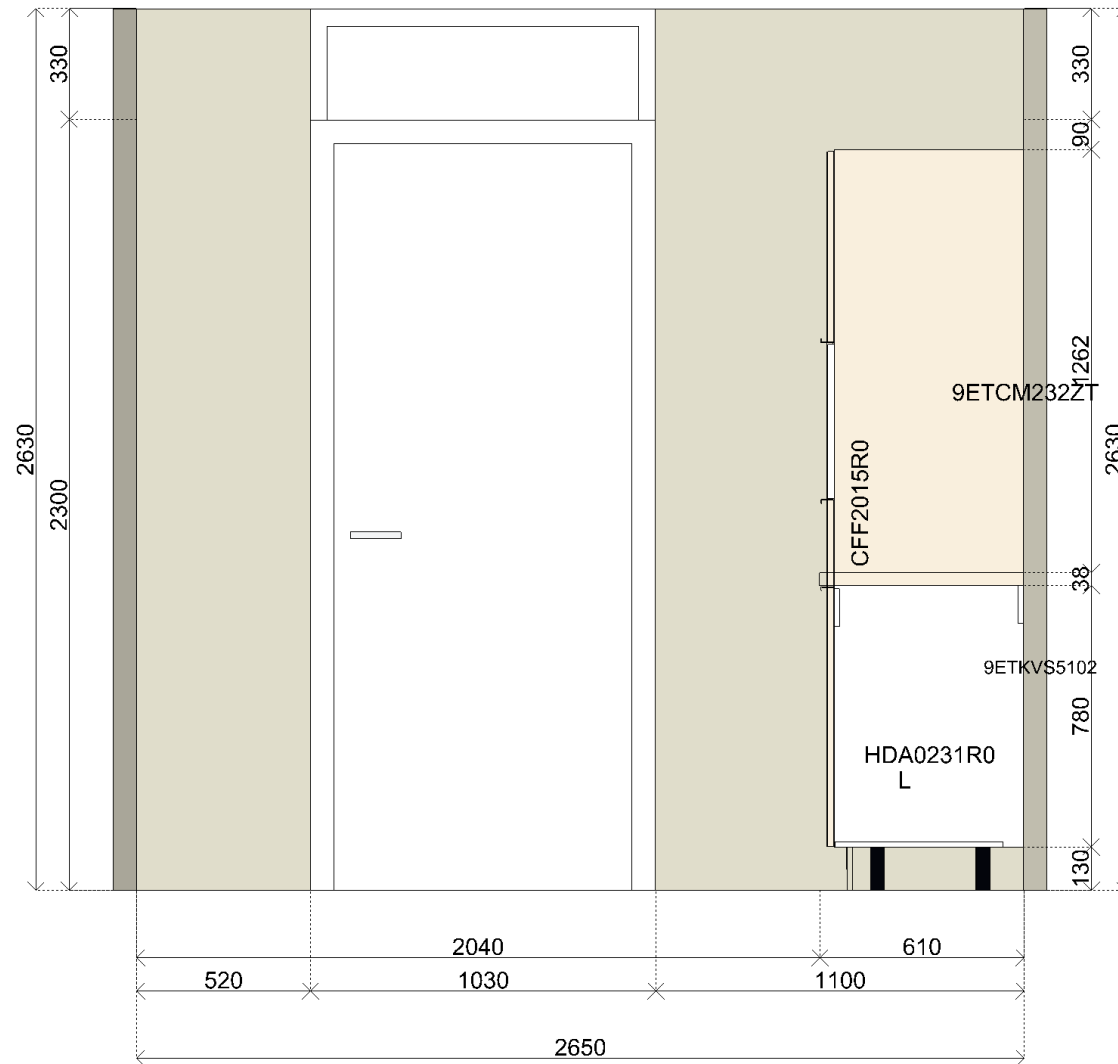

Klant	Van Zanten Bouw B.V.	Project	Via Insulae te Rotterdam	Datum	16-4-2026
Referentie		BouwNr	-	Schaal	-
Bonnummer	45043661.04.63	Leveradres	Opstelling 4.0.0. / BNR 1.04, 3.05, 5.05, 6.04	Versie	RKO100426
Tekening	Wandaanzicht 4	Verkoper	Juliet Bloem	Formaat	A4L

Bouwkundige zaken op deze tekening zijn schetsmatig weergegeven. In werkelijkheid kunnen hierop afwijkingen voorkomen. Aan deze tekening kunnen geen rechten worden ontleend.

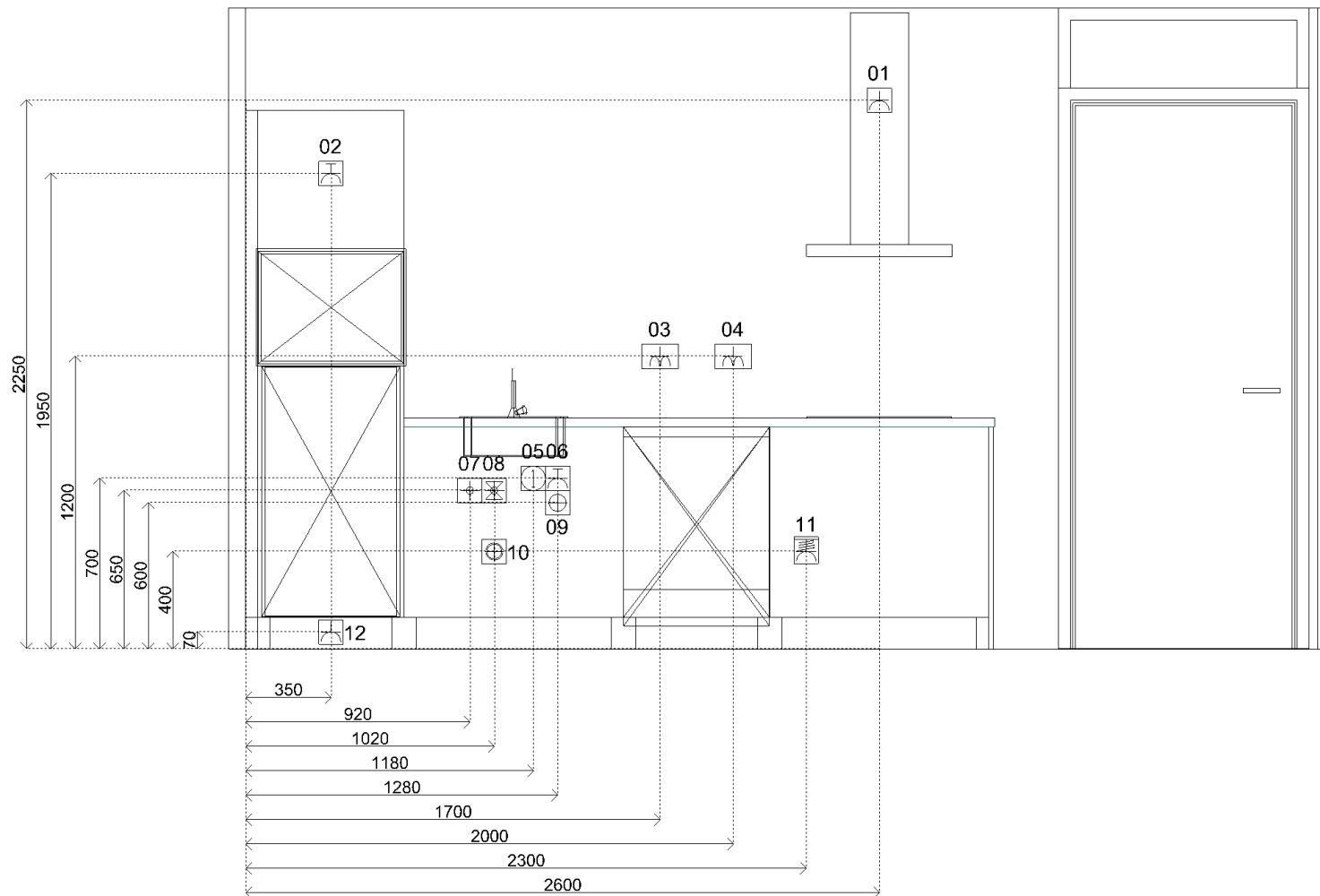

Sym	Detail
01	(S) E-WCD+ra t.b.v. afzuigkap
02	(S) E-WCD+ra (grp) t.b.v. combi
03	(S) D-WCD+ra horizontaal t.b.v. huishoudelijk gebruik
04	(S) D-WCD+ra horizontaal t.b.v. huishoudelijk gebruik
05	(S) Loze leiding boiler
06	(S) E-WCD+ra (grp) t.b.v. vaatwasser
07	(S) Warmwaterleiding afgedopt
08	(S) Koudwaterleiding afgedopt
09	(S) Afvoer ø50mm opbouw vanuit vloer
10	(S) Kraan (kw) met beluchter en terugslagklep t.b.v. vaatwasser
11	(S) 2 fasen perilex t.b.v. kookplaat
12	(S) E-WCD+ra t.b.v. koelkast



Klant	Van Zanten Bouw B.V.	Project	Via Insulae te Rotterdam	Datum	16-4-2026
Referentie		BouwNr	-	Schaal	-
Bonnummer	45043661.04.63	Leveradres	Opstelling 4.0.0. / BNR 1.04, 3.05, 5.05, 6.04	Versie	RKO100426
Tekening	Installatietekening wand 1	Verkoper	Juliet Bloem	Formaat	A4L

Bouwkundige zaken op deze tekening zijn schetsmatig weergegeven. In werkelijkheid kunnen hierop afwijkingen voorkomen. Aan deze tekening kunnen geen rechten worden ontleend.



Klant	Van Zanten Bouw B.V.	Project	Via Insulae te Rotterdam	Datum	16-4-2026
Referentie		BouwNr	-	Schaal	-
Bonnummer	45043661.04.63	Leveradres	Opstelling 4.0.0. / BNR 1.04, 3.05, 5.05, 6.04	Versie	RKO100426
Tekening	Perspectief 1	Verkoper	Juliet Bloem	Formaat	A4L

Bouwkundige zaken op deze tekening zijn schetsmatig weergegeven. In werkelijkheid kunnen hierop afwijkingen voorkomen. Aan deze tekening kunnen geen rechten worden ontleend.

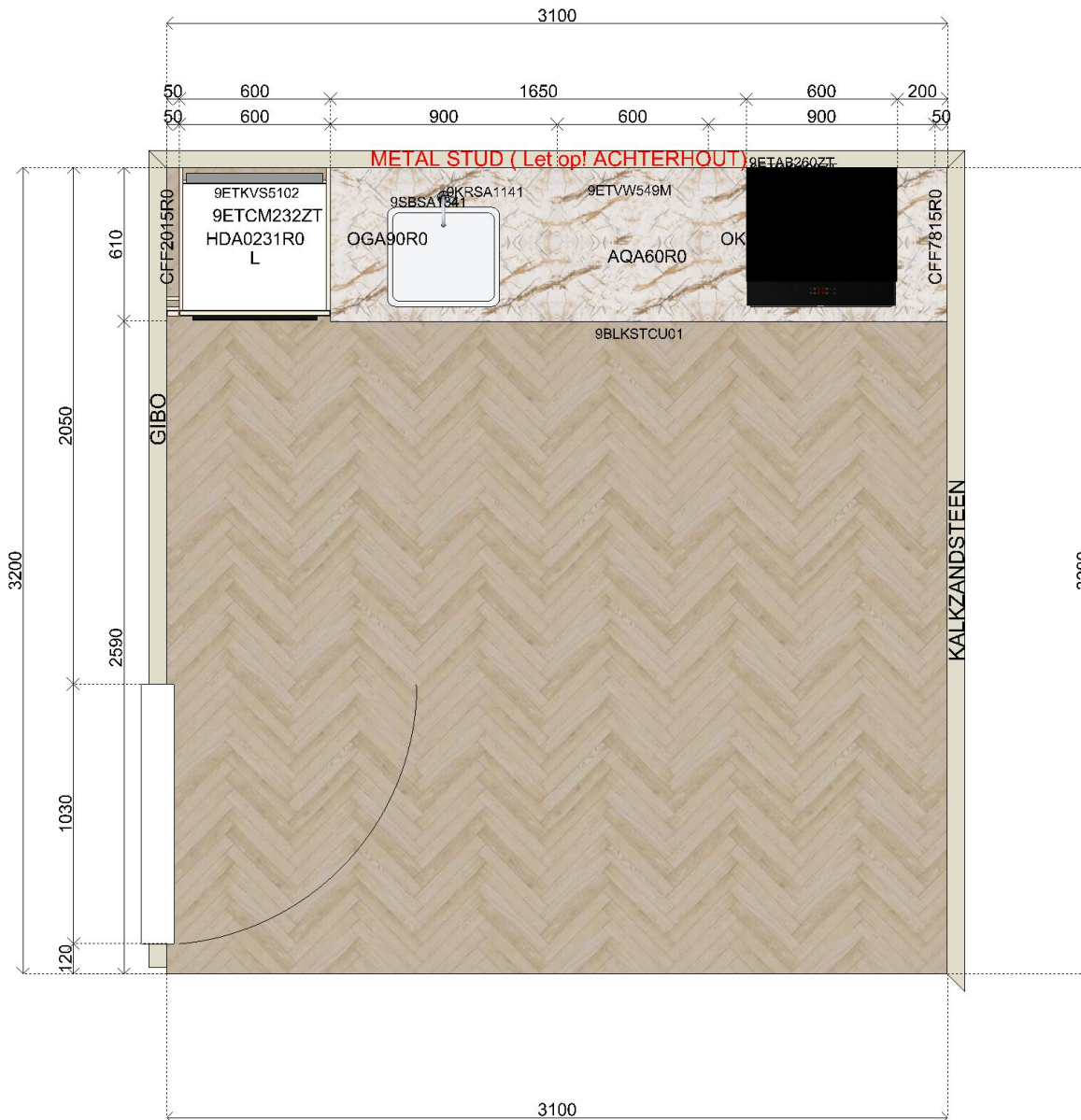

Klant	Van Zanten Bouw B.V.	Project	Via Insulae te Rotterdam	Datum	16-4-2026
Referentie		BouwNr	-	Schaal	-
Bonnummer	45043661.04.65	Leveradres	Opstelling 5.0.0. / BNR 2.03, 3.03, 4.03, 5.03, 6.02	Versie	RKO100426
Tekening	Bovenaanzicht	Verkoper	Juliet Bloem	Formaat	A4L

Bouwkundige zaken op deze tekening zijn schetsmatig weergegeven. In werkelijkheid kunnen hierop afwijkingen voorkomen. Aan deze tekening kunnen geen rechten worden ontleend.

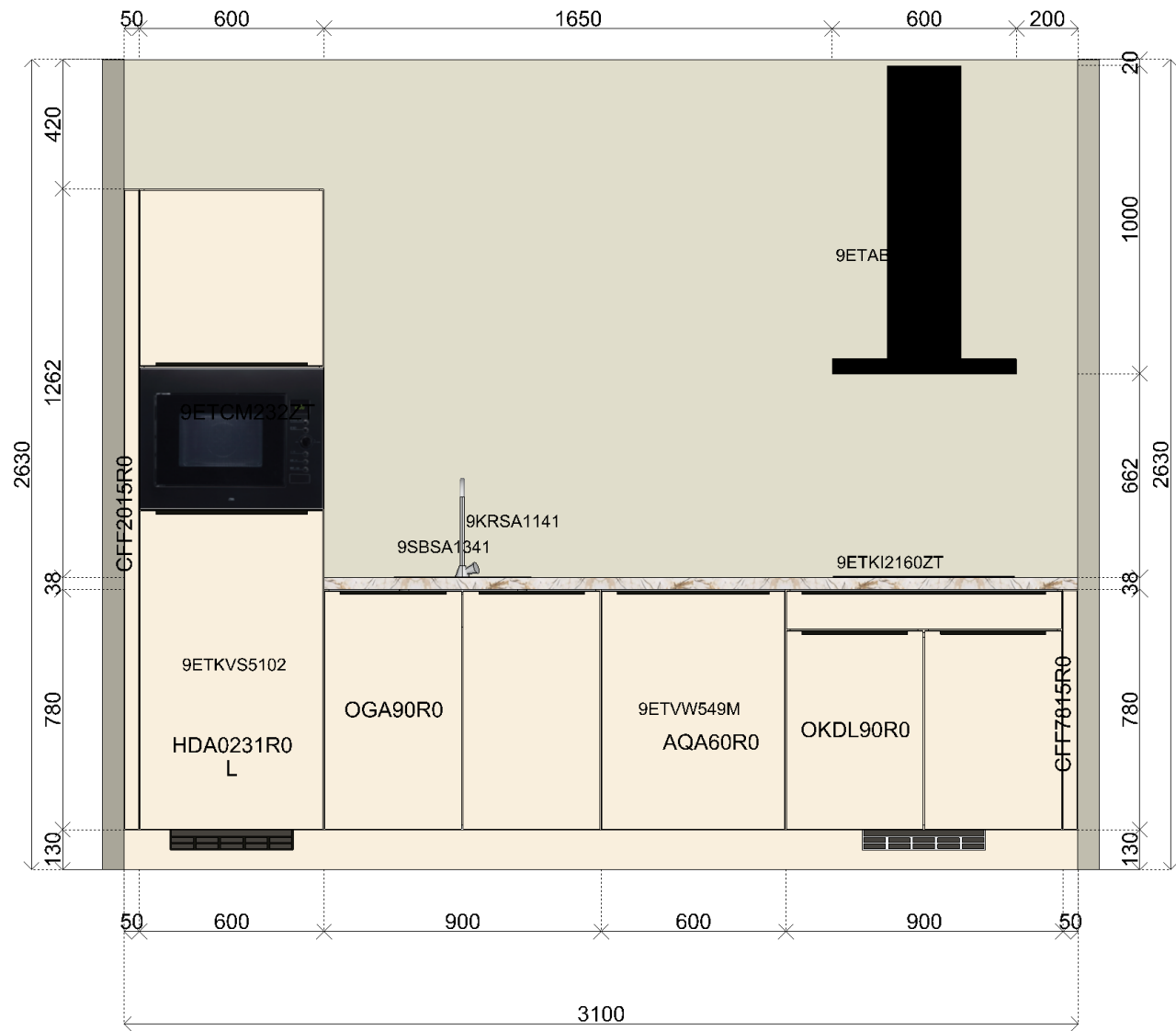

Klant	Van Zanten Bouw B.V.	Project	Via Insulae te Rotterdam	Datum	16-4-2026
Referentie		BouwNr	-	Schaal	-
Bonnummer	45043661.04.65	Leveradres	Opstelling 5.0.0. / BNR 2.03, 3.03, 4.03, 5.03, 6.02	Versie	RKO100426
Tekening	Wandaanzicht 1	Verkoper	Juliet Bloem	Formaat	A4L

Bouwkundige zaken op deze tekening zijn schetsmatig weergegeven. In werkelijkheid kunnen hierop afwijkingen voorkomen. Aan deze tekening kunnen geen rechten worden ontleend.

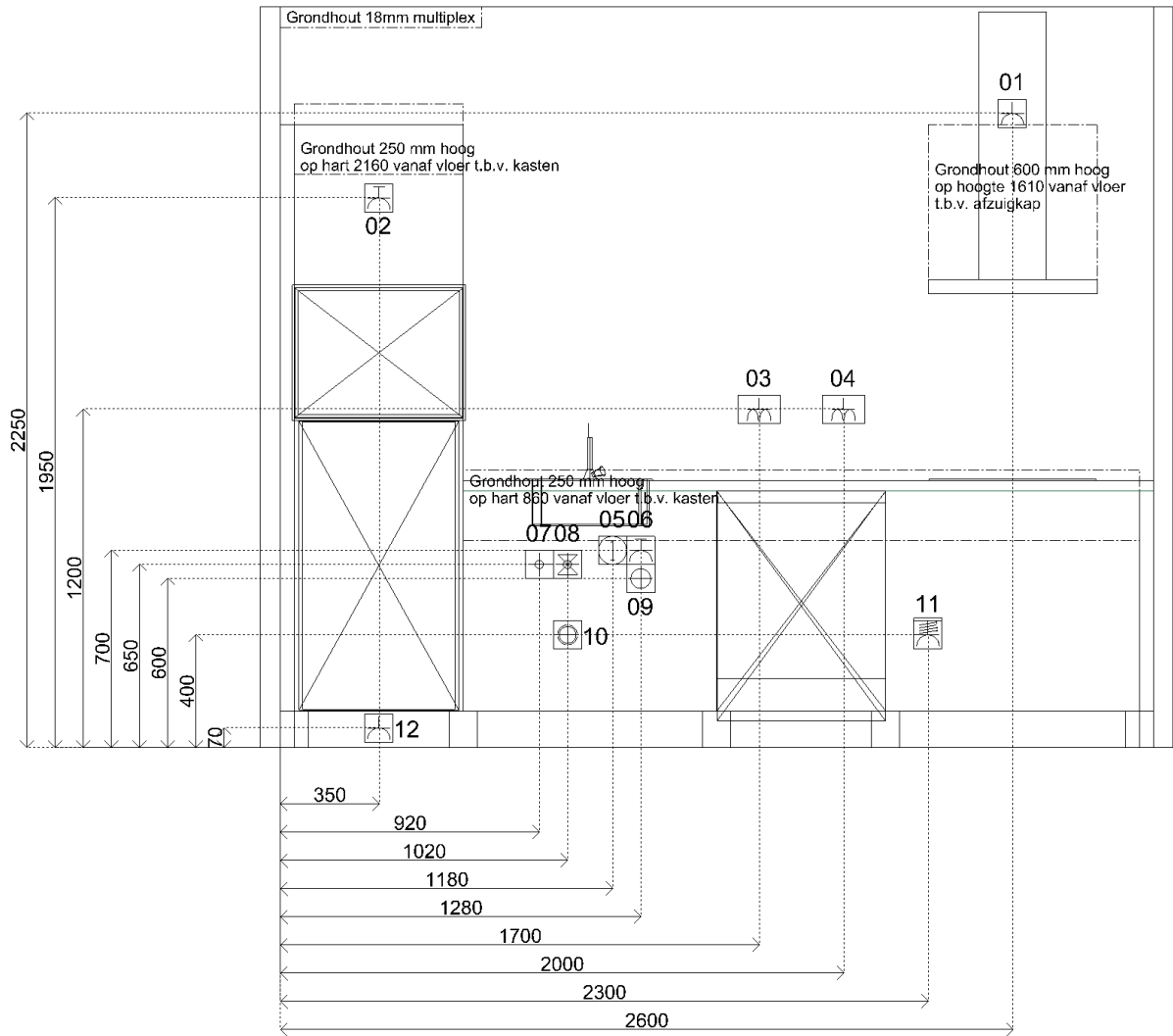

Sym	Detail
01	(S) E-WCD+ra t.b.v. afzuigkap
02	(S) E-WCD+ra (grp) t.b.v. combi
03	(S) D-WCD+ra horizontaal t.b.v. huishoudelijk gebruik
04	(S) D-WCD+ra horizontaal t.b.v. huishoudelijk gebruik
05	(S) Loze leiding boiler
06	(S) E-WCD+ra (grp) t.b.v. vaatwasser
07	(S) Warmwaterleiding afgedopt
08	(S) Koudwaterleiding afgedopt
09	(S) Afvoer ø50mm opbouw vanuit vloer
10	(S) Kraan (kw) met beluchter en terugslagklep t.b.v. vaatwasser
11	(S) 2 fasen perilex t.b.v. kookplaat
12	(S) E-WCD+ra t.b.v. koelkast



Klant	Van Zanten Bouw B.V.	Project	Via Insulae te Rotterdam	Datum	16-4-2026
Referentie		BouwNr	-	Schaal	-
Bonnummer	45043661.04.65	Leveradres	Opstelling 5.0.0. / BNR 2.03, 3.03, 4.03, 5.03, 6.02	Versie	RKO100426
Tekening	Installatietekening wand 1	Verkoper	Juliet Bloem	Formaat	A4L

Bouwkundige zaken op deze tekening zijn schetsmatig weergegeven. In werkelijkheid kunnen hierop afwijkingen voorkomen. Aan deze tekening kunnen geen rechten worden ontleend.



Klant	Van Zanten Bouw B.V.	Project	Via Insulae te Rotterdam	Datum	16-4-2026
Referentie		BouwNr	-	Schaal	-
Bonnummer	45043661.04.65	Leveradres	Opstelling 5.0.0. / BNR 2.03, 3.03, 4.03, 5.03, 6.02	Versie	RKO100426
Tekening	Perspectief 1	Verkoper	Juliet Bloem	Formaat	A4L

Bouwkundige zaken op deze tekening zijn schetsmatig weergegeven. In werkelijkheid kunnen hierop afwijkingen voorkomen. Aan deze tekening kunnen geen rechten worden ontleend.

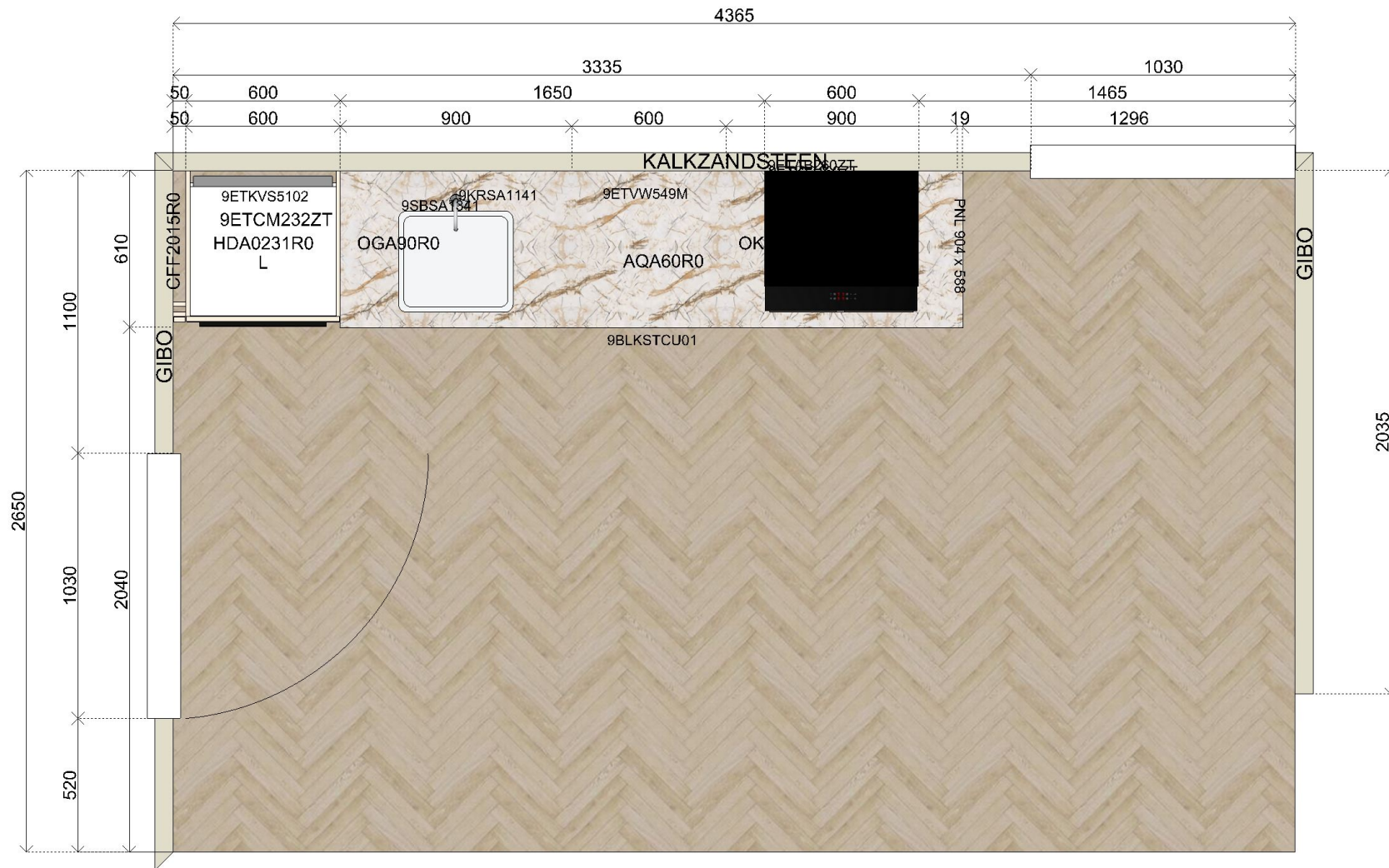

Klant	Van Zanten Bouw B.V.	Project	Via Insulae te Rotterdam	Datum	16-4-2026
Referentie		BouwNr	-	Schaal	-
Bonnummer	45043661.04.64	Leveradres	Opstelling 4.1.0. / BNR 2.05, 4.05	Versie	RKO160426
Tekening	Bovenaanzicht	Verkoper	Juliet Bloem	Formaat	A4L

Bouwkundige zaken op deze tekening zijn schetsmatig weergegeven. In werkelijkheid kunnen hierop afwijkingen voorkomen. Aan deze tekening kunnen geen rechten worden ontleend.

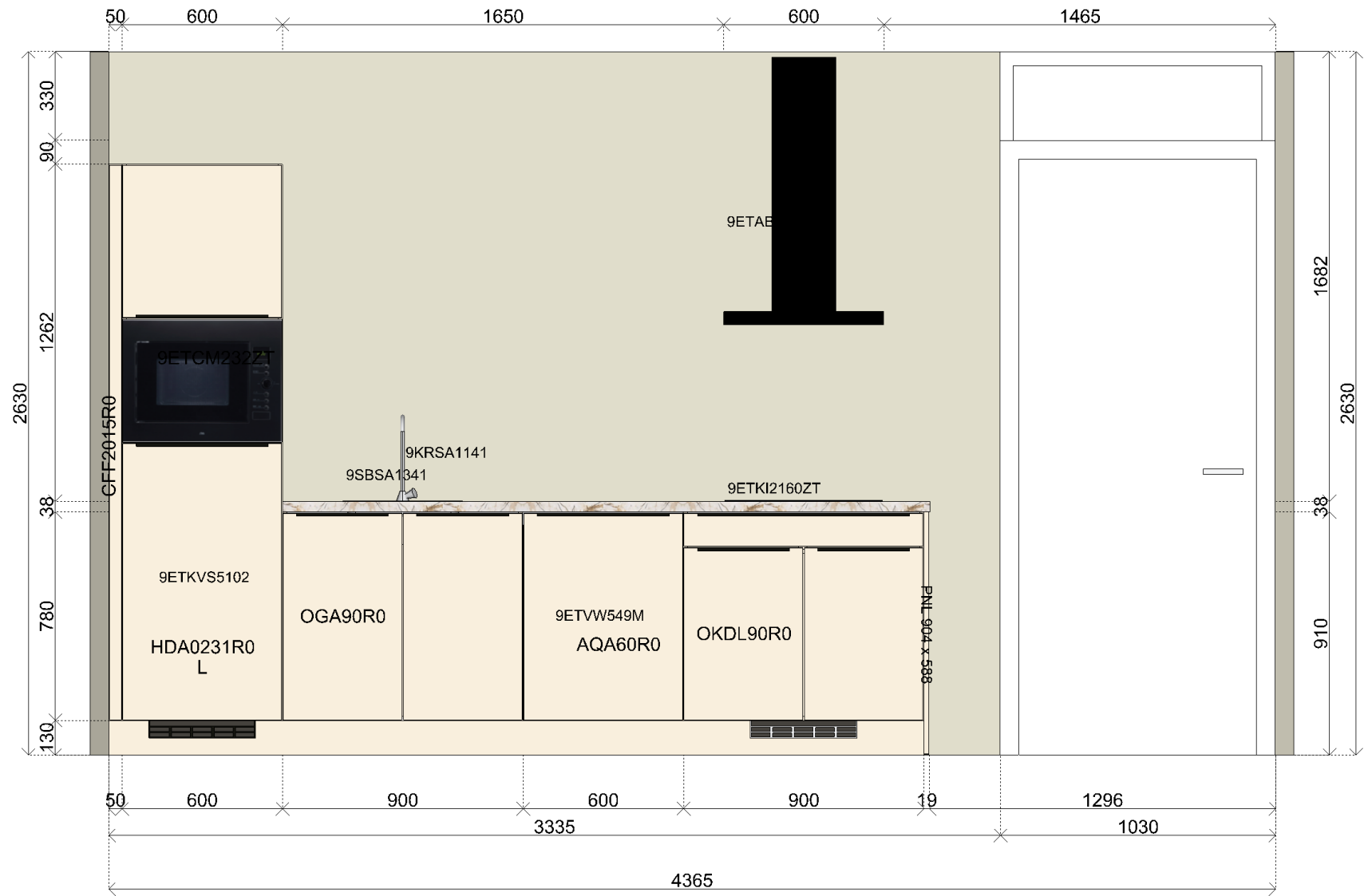

Klant	Van Zanten Bouw B.V.	Project	Via Insulae te Rotterdam	Datum	16-4-2026
Referentie		BouwNr	-	Schaal	-
Bonnummer	45043661.04.64	Leveradres	Opstelling 4.1.0. / BNR 2.05, 4.05	Versie	RKO160426
Tekening	Wandaanzicht 1	Verkoper	Juliet Bloem	Formaat	A4L

Bouwkundige zaken op deze tekening zijn schetsmatig weergegeven. In werkelijkheid kunnen hierop afwijkingen voorkomen. Aan deze tekening kunnen geen rechten worden ontleend.

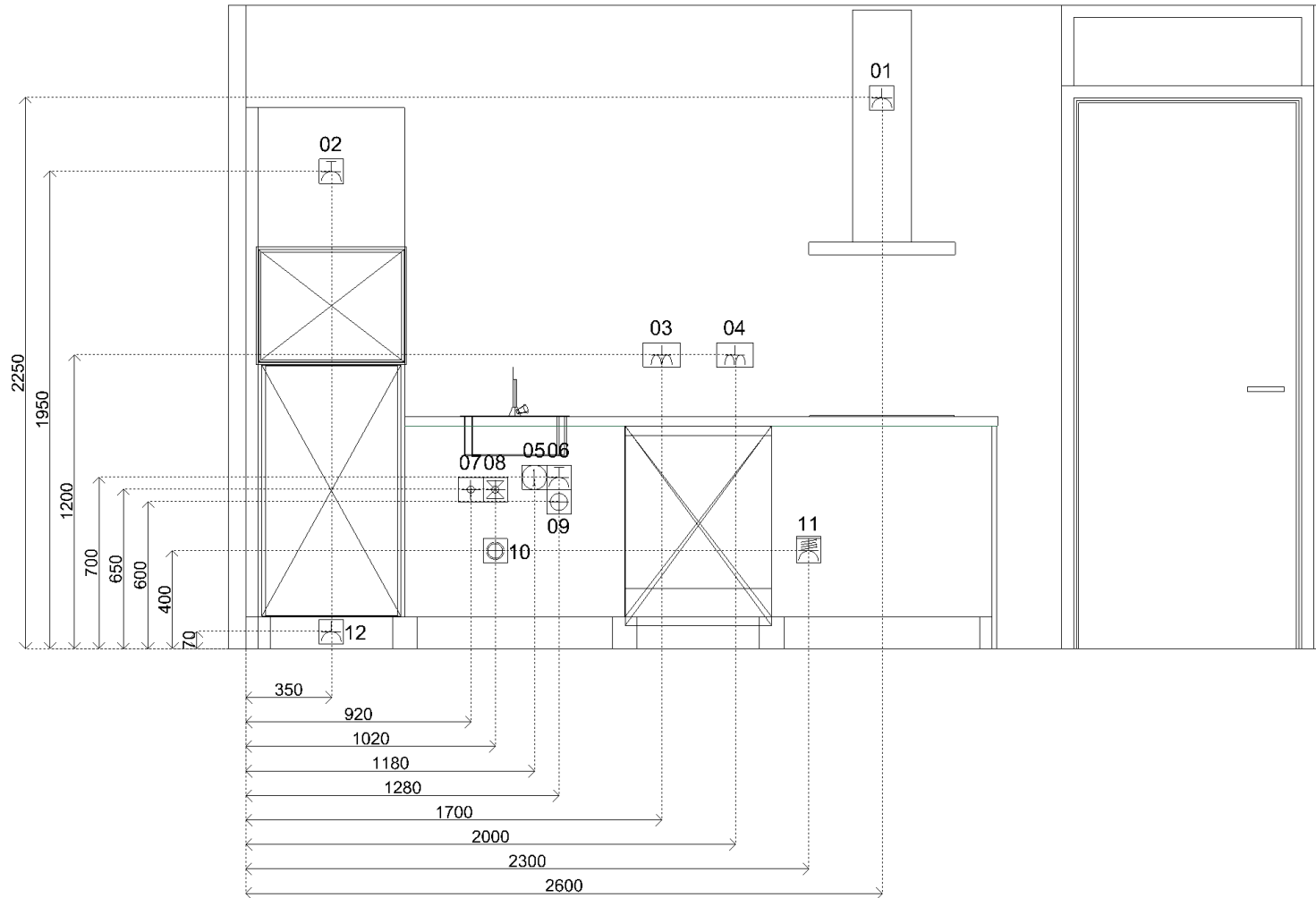

Sym	Detail
01	(S) E-WCD+ra t.b.v. afzuigkap
02	(S) E-WCD+ra (grp) t.b.v. combi
03	(S) D-WCD+ra horizontaal t.b.v. huishoudelijk gebruik
04	(S) D-WCD+ra horizontaal t.b.v. huishoudelijk gebruik
05	(S) Loze leiding boiler
06	(S) E-WCD+ra (grp) t.b.v. vaatwasser
07	(S) Warmwaterleiding afgedopt
08	(S) Koudwaterleiding afgedopt
09	(S) Afvoer ø50mm opbouw vanuit vloer
10	(S) Kraan (kw) met beluchter en terugslagklep t.b.v. vaatwasser
11	(S) 2 fasen perilex t.b.v. kookplaat
12	(S) E-WCD+ra t.b.v. koelkast



Klant	Van Zanten Bouw B.V.	Project	Via Insulae te Rotterdam	Datum	16-4-2026
Referentie		BouwNr	-	Schaal	-
Bonnummer	45043661.04.64	Leveradres	Opstelling 4.1.0. / BNR 2.05, 4.05	Versie	RKO160426
Tekening	Installatietekening wand 1	Verkoper	Juliet Bloem	Formaat	A4L

Bouwkundige zaken op deze tekening zijn schetsmatig weergegeven. In werkelijkheid kunnen hierop afwijkingen voorkomen. Aan deze tekening kunnen geen rechten worden ontleend.



Klant	Van Zanten Bouw B.V.	Project	Via Insulae te Rotterdam	Datum	16-4-2026
Referentie		BouwNr	-	Schaal	-
Bonnummer	45043661.04.64	Leveradres	Opstelling 4.1.0. / BNR 2.05, 4.05	Versie	RKO160426
Tekening	Perspectief 1	Verkoper	Juliet Bloem	Formaat	A4L

Bouwkundige zaken op deze tekening zijn schetsmatig weergegeven. In werkelijkheid kunnen hierop afwijkingen voorkomen. Aan deze tekening kunnen geen rechten worden ontleend.

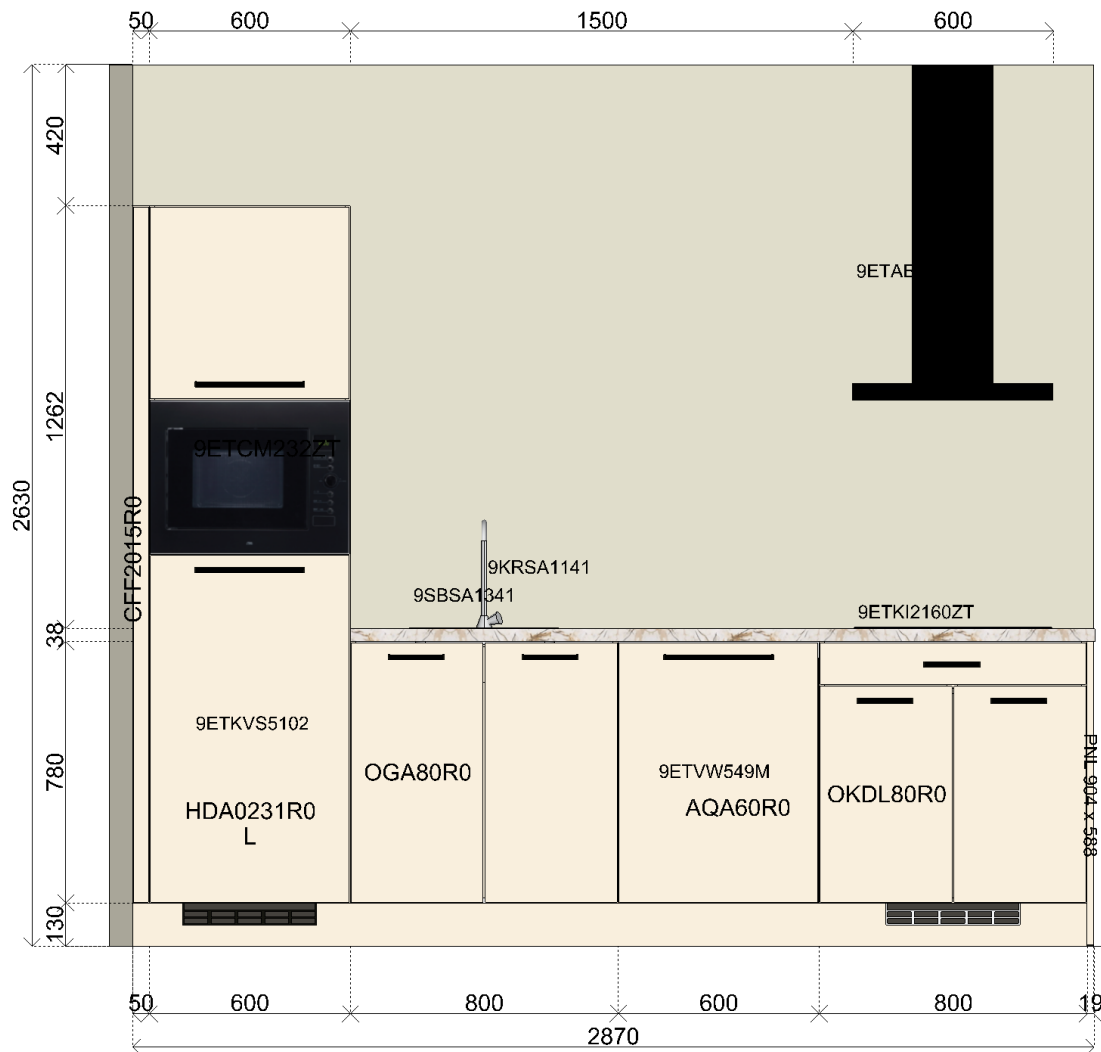

Klant	Van Zanten Bouw B.V.	Project	Via Insulae te Rotterdam	Datum	16-4-2026
Referentie		BouwNr	-	Schaal	-
Bonnummer	45043661.04.62	Leveradres	Opstelling 3.1.0. / BNR 3.04, 4.04, 5.04, 6.03	Versie	RKO100426
Tekening	Wandaanzicht 1	Verkoper	Juliet Bloem	Formaat	A4L

Bouwkundige zaken op deze tekening zijn schetsmatig weergegeven. In werkelijkheid kunnen hierop afwijkingen voorkomen. Aan deze tekening kunnen geen rechten worden ontleend.

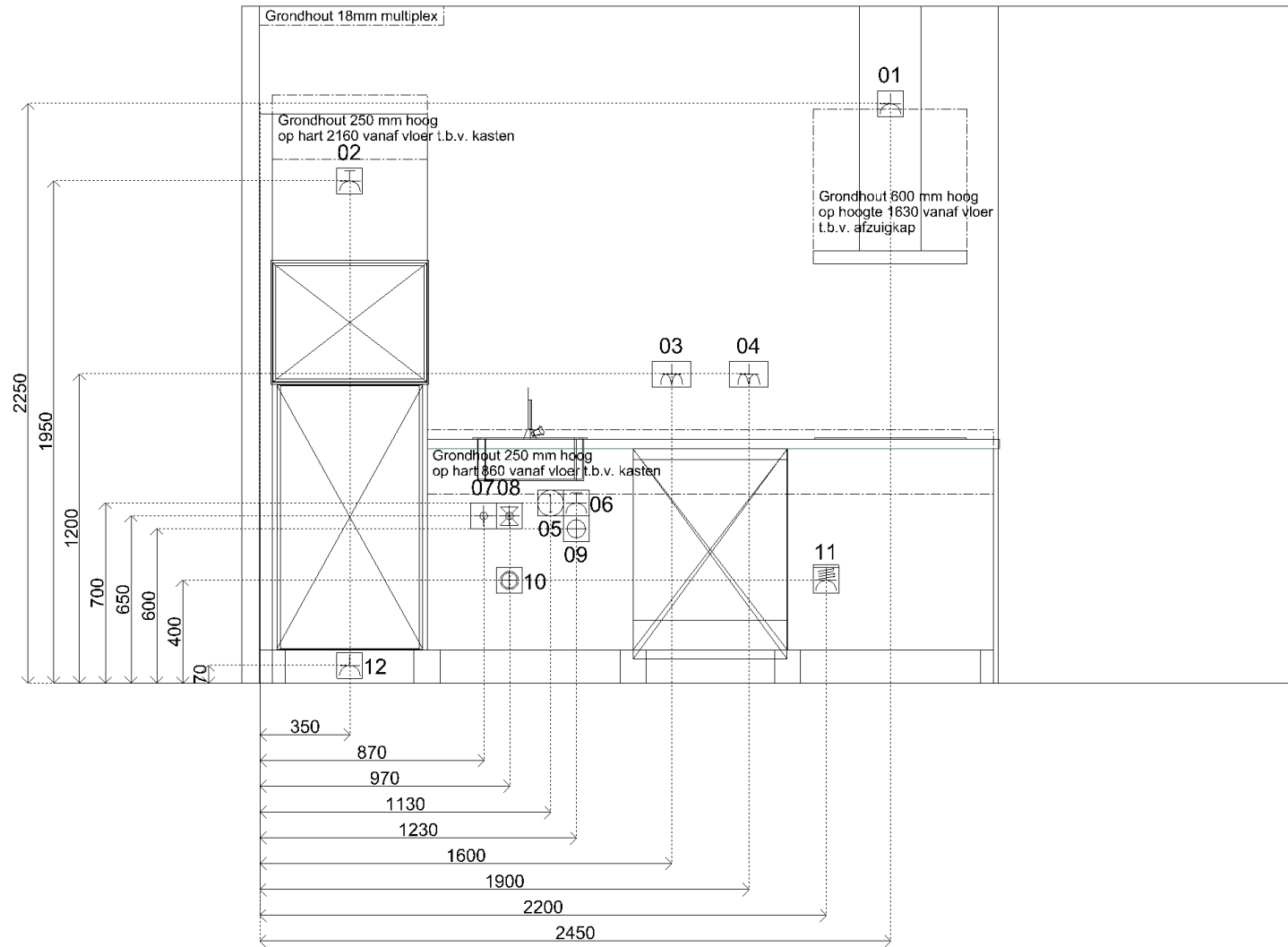

Sym	Detail
01	(S) E-WCD+ra t.b.v. afzuigkap
02	(S) E-WCD+ra (grp) t.b.v. combi
03	(S) D-WCD+ra horizontaal t.b.v. huishoudelijk gebruik
04	(S) D-WCD+ra horizontaal t.b.v. huishoudelijk gebruik
05	(S) Loze leiding boiler
06	(S) E-WCD+ra (grp) t.b.v. vaatwasser
07	(S) Warmwaterleiding afgedopt
08	(S) Koudwaterleiding afgedopt
09	(S) Afvoer ø50mm opbouw vanuit vloer
10	(S) Kraan (kw) met beluchter en terugslagklep t.b.v. vaatwasser
11	(S) 2 fasen perilex t.b.v. kookplaat
12	(S) E-WCD+ra t.b.v. koelkast



Klant	Van Zanten Bouw B.V.	Project	Via Insulae te Rotterdam	Datum	16-4-2026
Referentie		BouwNr	-	Schaal	-
Bonnummer	45043661.04.62	Leveradres	Opstelling 3.1.0. / BNR 3.04, 4.04, 5.04, 6.03	Versie	RKO100426
Tekening	Installatietekening wand 1	Verkoper	Juliet Bloem	Formaat	A4L

Bouwkundige zaken op deze tekening zijn schetsmatig weergegeven. In werkelijkheid kunnen hierop afwijkingen voorkomen. Aan deze tekening kunnen geen rechten worden ontleend.



Klant	Van Zanten Bouw B.V.	Project	Via Insulae te Rotterdam	Datum	16-4-2026
Referentie		BouwNr	-	Schaal	-
Bonnummer	45043661.04.62	Leveradres	Opstelling 3.1.0. / BNR 3.04, 4.04, 5.04, 6.03	Versie	RKO100426
Tekening	Perspectief 1	Verkoper	Juliet Bloem	Formaat	A4L

Bouwkundige zaken op deze tekening zijn schetsmatig weergegeven. In werkelijkheid kunnen hierop afwijkingen voorkomen. Aan deze tekening kunnen geen rechten worden ontleend.

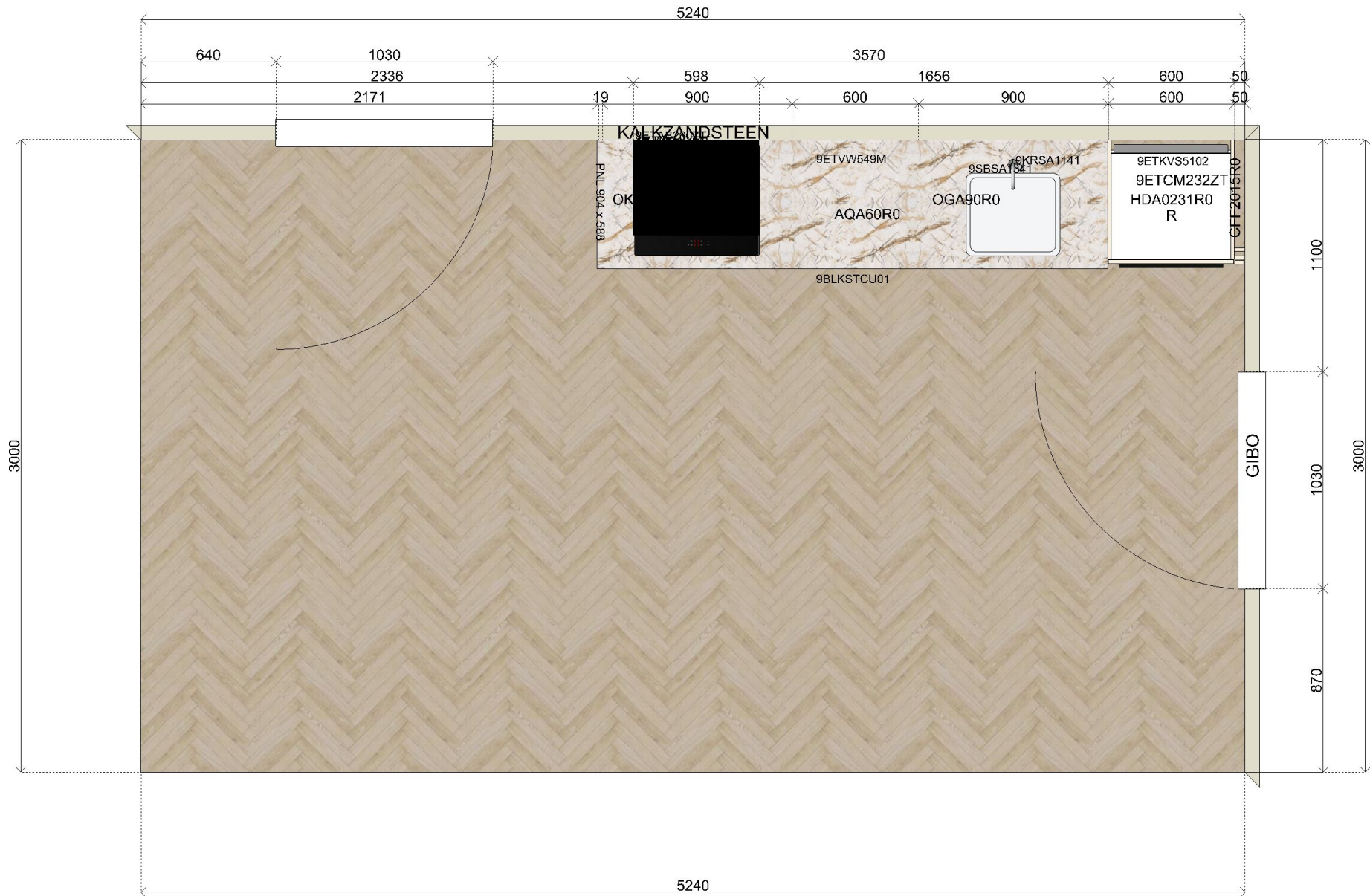

Klant	Van Zanten Bouw B.V.	Project	Via Insulae te Rotterdam	Datum	16-4-2026
Referentie		BouwNr	-	Schaal	-
Bonnummer	45043661.04.57	Leveradres	Opstelling 1.1.0. / BNR 5.01	Versie	RKO100426
Tekening	Bovenaanzicht	Verkoper	Juliet Bloem	Formaat	A4L

Bouwkundige zaken op deze tekening zijn schetsmatig weergegeven. In werkelijkheid kunnen hierop afwijkingen voorkomen. Aan deze tekening kunnen geen rechten worden ontleend.

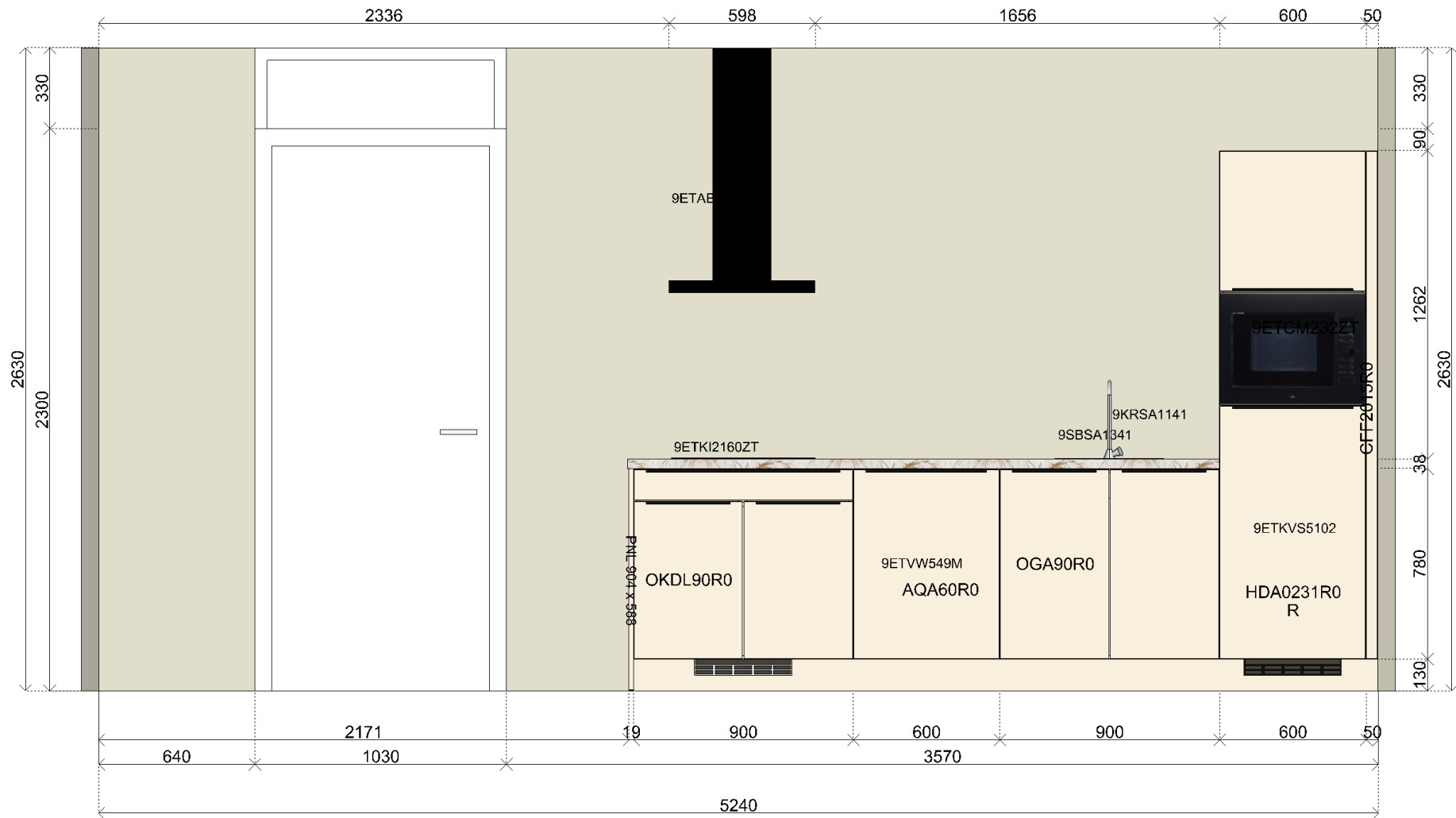

Klant	Van Zanten Bouw B.V.	Project	Via Insulae te Rotterdam	Datum	16-4-2026
Referentie		BouwNr	-	Schaal	-
Bonnummer	45043661.04.57	Leveradres	Opstelling 1.1.0. / BNR 5.01	Versie	RKO100426
Tekening	Wandaanzicht 1	Verkoper	Juliet Bloem	Formaat	A4L

Bouwkundige zaken op deze tekening zijn schetsmatig weergegeven. In werkelijkheid kunnen hierop afwijkingen voorkomen. Aan deze tekening kunnen geen rechten worden ontleend.

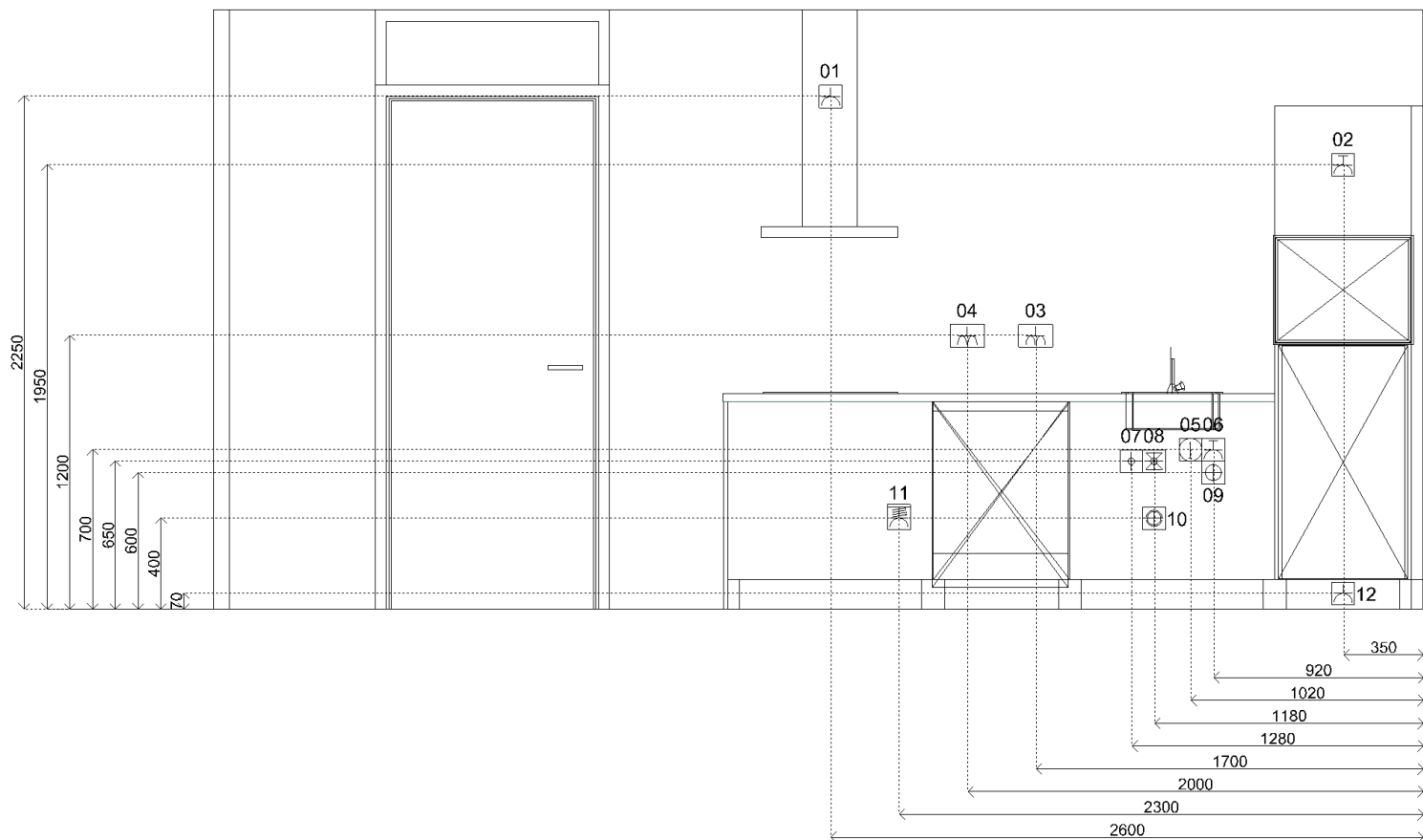

Sym	Detail
01	(S) E-WCD+ra t.b.v. afzuigkap
02	(S) E-WCD+ra (grp) t.b.v. combi
03	(S) D-WCD+ra horizontaal t.b.v. huishoudelijk gebruik
04	(S) D-WCD+ra horizontaal t.b.v. huishoudelijk gebruik
05	(S) Loze leiding boiler
06	(S) E-WCD+ra (grp) t.b.v. vaatwasser
07	(S) Warmwaterleiding afgedopt
08	(S) Koudwaterleiding afgedopt
09	(S) Afvoer ø50mm opbouw vanuit vloer
10	(S) Kraan (kw) met beluchter en terugslagklep t.b.v. vaatwasser
11	(S) 2 fasen perilex t.b.v. kookplaat
12	(S) E-WCD+ra t.b.v. koelkast



Klant Van Zanten Bouw B.V.
 Referentie
 Bonnummer 45043661.04.57
 Tekening Installatietekening wand 1

Project Via Insulae te Rotterdam
 BouwNr -
 Leveradres Opstelling 1.1.0. / BNR 5.01
 Verkoper Juliet Bloem

Datum 16-4-2026
 Schaal -
 Versie RKO100426
 Formaat A4L



Klant	Van Zanten Bouw B.V.	Project	Via Insulae te Rotterdam	Datum	16-4-2026
Referentie		BouwNr	-	Schaal	-
Bonnummer	45043661.04.57	Leveradres	Opstelling 1.1.0. / BNR 5.01	Versie	RKO100426
Tekening	Perspectief 1	Verkoper	Juliet Bloem	Formaat	A4L

Bouwkundige zaken op deze tekening zijn schetsmatig weergegeven. In werkelijkheid kunnen hierop afwijkingen voorkomen. Aan deze tekening kunnen geen rechten worden ontleend.

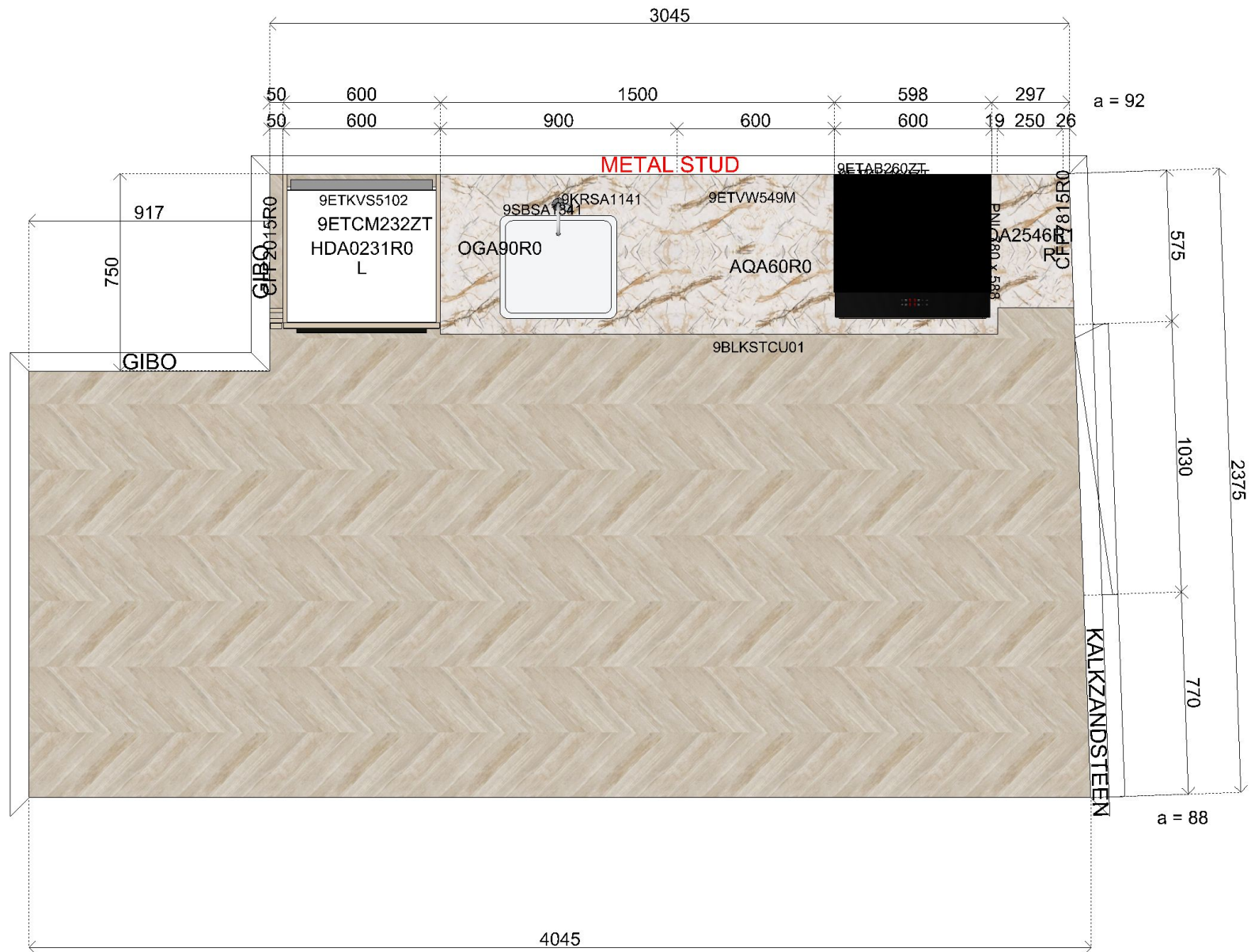

Klant	Van Zanten Bouw B.V.	Project	Via Insulae te Rotterdam	Datum	16-4-2026
Referentie		BouwNr	-	Schaal	-
Bonnummer	45043661.04.60	Leveradres	Opstelling 2.1.0. / BNR 5.02	Versie	RKO100426
Tekening	Bovenaanzicht	Verkoper	Juliet Bloem	Formaat	A4L

Bouwkundige zaken op deze tekening zijn schetsmatig weergegeven. In werkelijkheid kunnen hierop afwijkingen voorkomen. Aan deze tekening kunnen geen rechten worden ontleend.

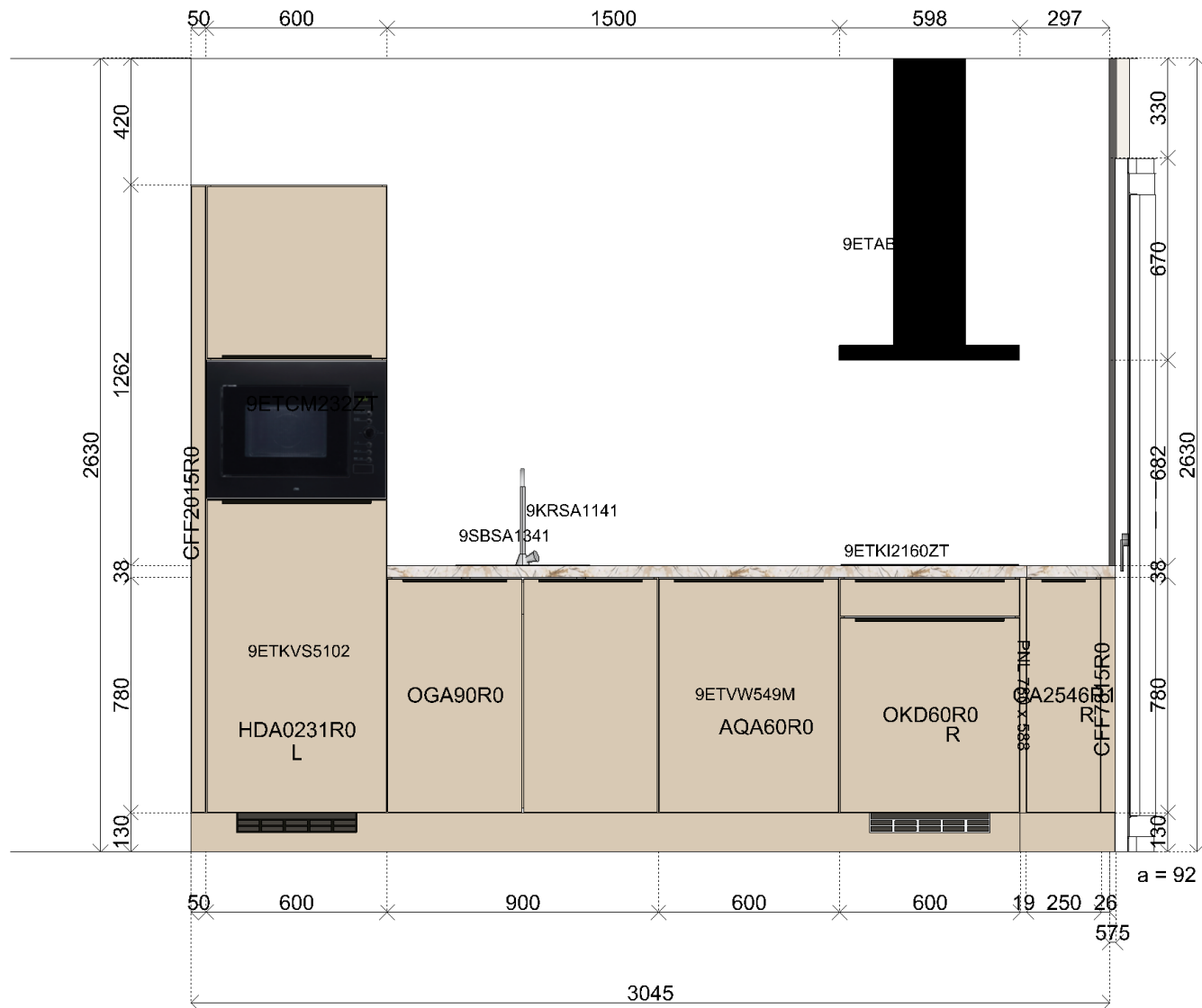

Klant	Van Zanten Bouw B.V.	Project	Via Insulae te Rotterdam	Datum	16-4-2026
Referentie		BouwNr	-	Schaal	-
Bonnummer	45043661.04.60	Leveradres	Opstelling 2.1.0. / BNR 5.02	Versie	RKO100426
Tekening	Wandaanzicht 1	Verkoper	Juliet Bloem	Formaat	A4L

Bouwkundige zaken op deze tekening zijn schetsmatig weergegeven. In werkelijkheid kunnen hierop afwijkingen voorkomen. Aan deze tekening kunnen geen rechten worden ontleend.

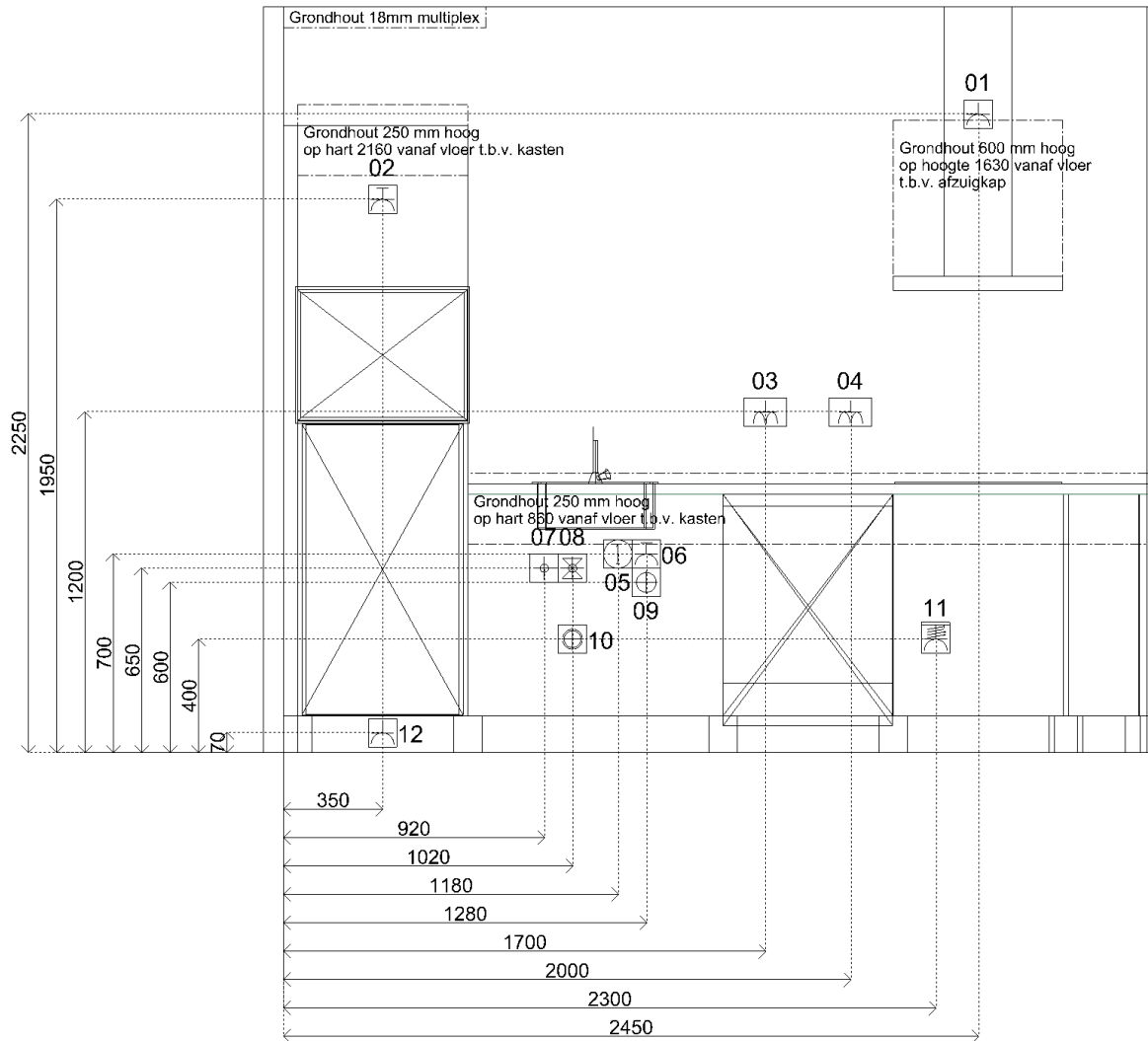

Sym	Detail
01	(S) E-WCD+ra t.b.v. afzuigkap
02	(S) E-WCD+ra (grp) t.b.v. combi
03	(S) D-WCD+ra horizontaal t.b.v. huishoudelijk gebruik
04	(S) D-WCD+ra horizontaal t.b.v. huishoudelijk gebruik
05	(S) Loze leiding boiler
06	(S) E-WCD+ra (grp) t.b.v. vaatwasser
07	(S) Warmwaterleiding afgedopt
08	(S) Koudwaterleiding afgedopt
09	(S) Afvoer ø50mm opbouw vanuit vloer
10	(S) Kraan (kw) met beluchter en terugslagklep t.b.v. vaatwasser
11	(S) 2 fasen perilex t.b.v. kookplaat
12	(S) E-WCD+ra t.b.v. koelkast



Klant	Van Zanten Bouw B.V.	Project	Via Insulae te Rotterdam	Datum	16-4-2026
Referentie		BouwNr	-	Schaal	-
Bonnummer	45043661.04.60	Leveradres	Opstelling 2.1.0. / BNR 5.02	Versie	RKO100426
Tekening	Installatietekening wand 1	Verkoper	Juliet Bloem	Formaat	A4L

Bouwkundige zaken op deze tekening zijn schetsmatig weergegeven. In werkelijkheid kunnen hierop afwijkingen voorkomen. Aan deze tekening kunnen geen rechten worden ontleend.



Klant	Van Zanten Bouw B.V.	Project	Via Insulae te Rotterdam	Datum	16-4-2026
Referentie		BouwNr	-	Schaal	-
Bonnummer	45043661.04.60	Leveradres	Opstelling 2.1.0. / BNR 5.02	Versie	RKO100426
Tekening	Perspectief 1	Verkoper	Juliet Bloem	Formaat	A4L

Bouwkundige zaken op deze tekening zijn schetsmatig weergegeven. In werkelijkheid kunnen hierop afwijkingen voorkomen. Aan deze tekening kunnen geen rechten worden ontleend.

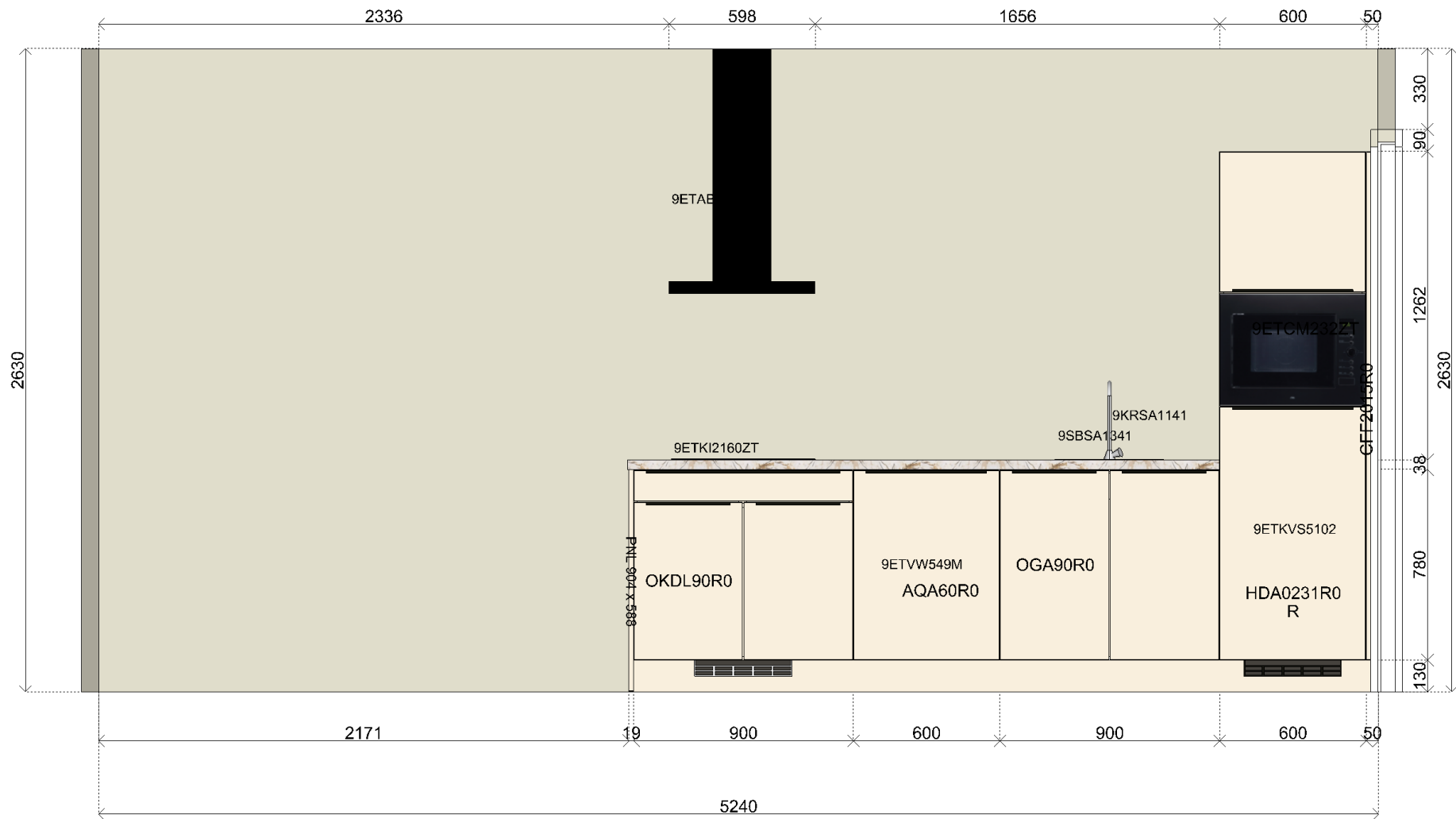

Klant	Van Zanten Bouw B.V.	Project	Via Insulae te Rotterdam	Datum	16-4-2026
Referentie		BouwNr	-	Schaal	-
Bonnummer	45043661.04.58	Leveradres	Opstelling 1.2.0. / BNR 6.01	Versie	RKO100426
Tekening	Wandaanzicht 1	Verkoper	Juliet Bloem	Formaat	A4L

Bouwkundige zaken op deze tekening zijn schetsmatig weergegeven. In werkelijkheid kunnen hierop afwijkingen voorkomen. Aan deze tekening kunnen geen rechten worden ontleend.

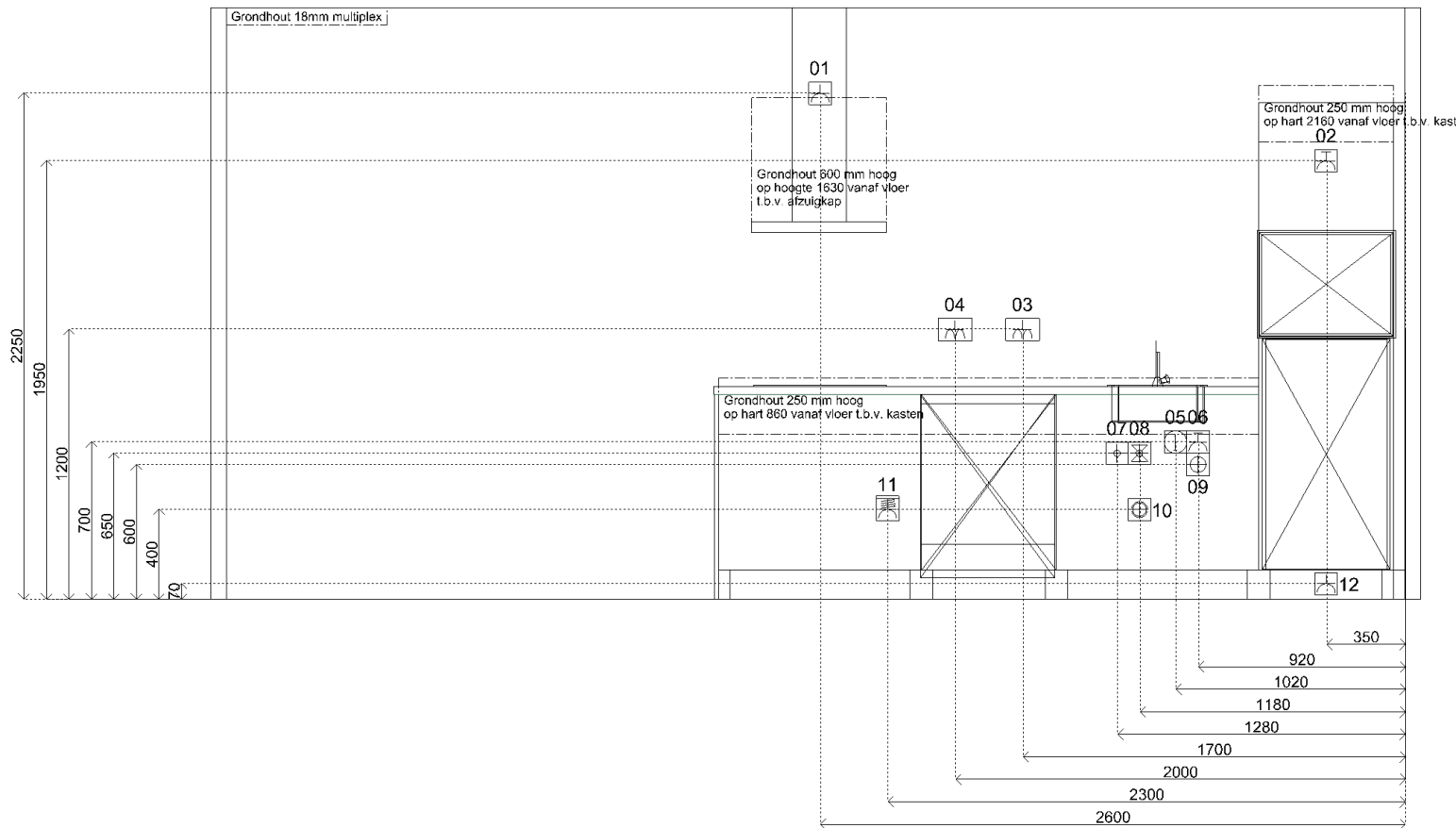

Sym	Detail
01	(S) E-WCD+ra t.b.v. afzuigkap
02	(S) E-WCD+ra (grp) t.b.v. combi
03	(S) D-WCD+ra horizontaal t.b.v. huishoudelijk gebruik
04	(S) D-WCD+ra horizontaal t.b.v. huishoudelijk gebruik
05	(S) Loze leiding boiler
06	(S) E-WCD+ra (grp) t.b.v. vaatwasser
07	(S) Warmwaterleiding afgedopt
08	(S) Koudwaterleiding afgedopt
09	(S) Afvoer ø50mm opbouw vanuit vloer
10	(S) Kraan (kw) met beluchter en terugslagklep t.b.v. vaatwasser
11	(S) 2 fasen perilex t.b.v. kookplaat
12	(S) E-WCD+ra t.b.v. koelkast



Klant	Van Zanten Bouw B.V.	Project	Via Insulae te Rotterdam	Datum	16-4-2026
Referentie		BouwNr	-	Schaal	-
Bonnummer	45043661.04.58	Leveradres	Opstelling 1.2.0. / BNR 6.01	Versie	RKO100426
Tekening	Installatietekening wand 1	Verkoper	Juliet Bloem	Formaat	A4L

Bouwkundige zaken op deze tekening zijn schetsmatig weergegeven. In werkelijkheid kunnen hierop afwijkingen voorkomen. Aan deze tekening kunnen geen rechten worden ontleend.

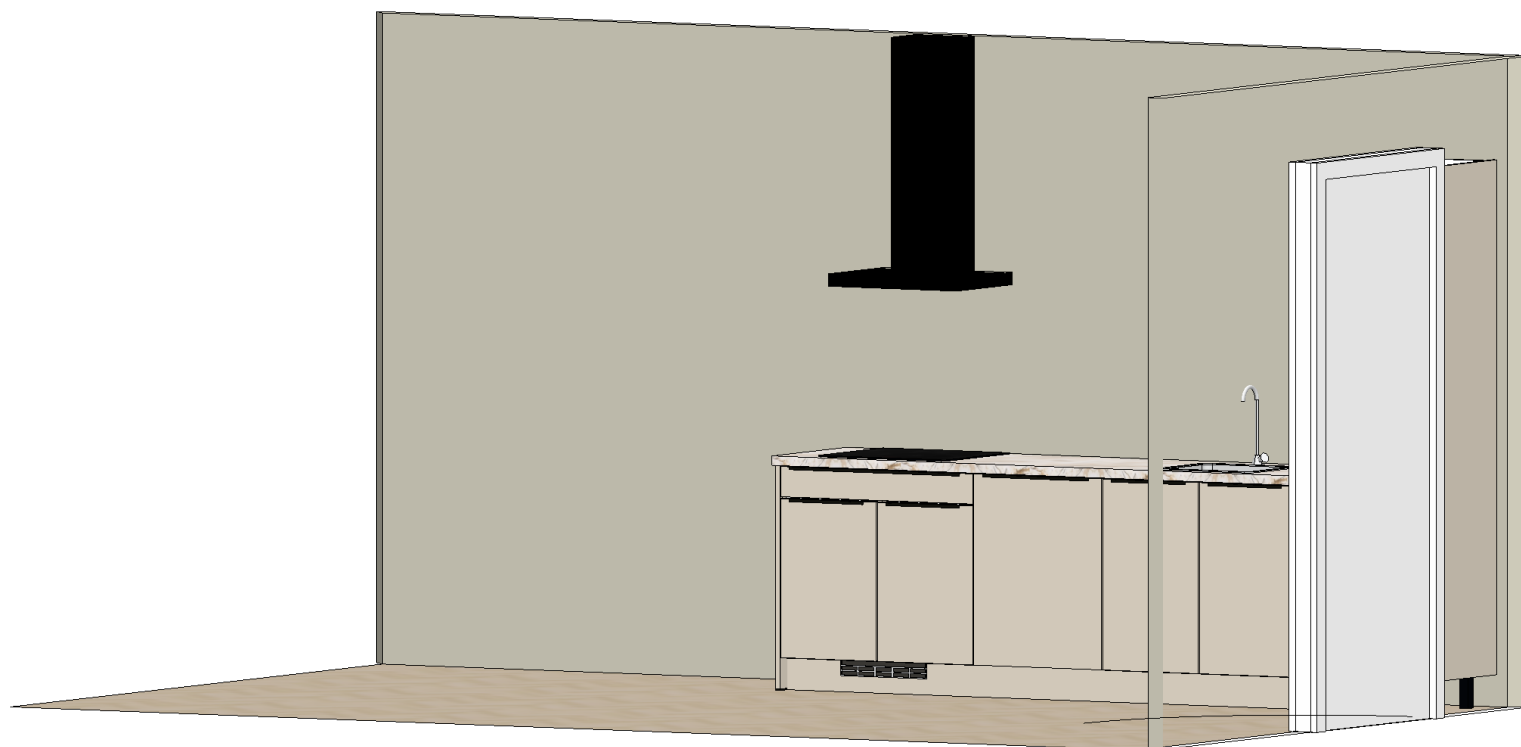

Klant	Van Zanten Bouw B.V.	Project	Via Insulae te Rotterdam	Datum	16-4-2026
Referentie		BouwNr	-	Schaal	-
Bonnummer	45043661.04.58	Leveradres	Opstelling 1.2.0. / BNR 6.01	Versie	RKO100426
Tekening	Perspectief 1	Verkoper	Juliet Bloem	Formaat	A4L

Bouwkundige zaken op deze tekening zijn schetsmatig weergegeven. In werkelijkheid kunnen hierop afwijkingen voorkomen. Aan deze tekening kunnen geen rechten worden ontleend.